

MEGALITH &
QUIETSTONES MAXIMUM

GEOLOGICA INNOVATIVE STONE

THE
NEW
LANGUAGE
FOR THE
ARCHITETTURE



 **FIANDRE**[®]
ARCHITECTURAL SURFACES



INDEX

INTRODUCTION	02
FORMATI, FINITURE, SPESSORE <i>Size, Finishes, Thickness</i> <i>Große, Oberflächen, Stärke</i> <i>Formats, Finitions, Epaisseur</i> <i>Formatos, Acabados, Espesor</i>	12
MEGALITH MAXIMUM / SHADES	14
MEGALITH FURNITURE	16
QUIETSTONES MAXIMUM / SHADES	24
QUIETSTONES FURNITURE	26
AQUA MAXIMUM	42
MAXIMUM UNIQUE	46
MEGALITH MAXIMUM / CODES	50
QUIETSTONES MAXIMUM / CODES	55
AQUA MAXIMUM / CODES	58
MAXIMUM / SPECIAL PIECES	66
CARATTERISTICHE TECNICHE <i>Physical properties</i> <i>Technische Daten</i> <i>Características técnicas</i> <i>Características técnicas</i>	68
CONSIGLI GENERALI PER LA STUCCATURA <i>General advice for grouting</i> <i>Allgemeine Hinweise für die Verfugung</i> <i>Conseils pour le jointoiment</i> <i>Consejos generales para el rejuntado</i>	70
NOTE TECNICHE <i>Technical Notes</i> <i>Anmerkungen</i> <i>Notes Techniques</i> <i>Notas Técnicas</i>	70
VARIETY AND BOOK-MATCHING <i>Variabilità e macchia aperta</i> <i>Unterschiedlichkeit und Book-Match-Komposition</i> <i>mit offenen strukturmotiven</i> <i>Variabilité et pose aléatoire</i> <i>Variabilidad y libro abierto</i>	71
INFORMAZIONI AMBIENTALI <i>Environment information</i> <i>Umweltschutzinformationen</i> <i>Informations sur l'Environnement</i> <i>Información medioambiental</i>	71
PULIZIA E MANUTENZIONE <i>Cleaning and maintenance</i> <i>Reinigung und Pflege</i> <i>Nettoyage et entretien</i> <i>Limpieza y mantenimiento</i>	72
CONDIZIONI GENERALI DI VENDITA <i>General sales conditions</i> <i>Allgemeine Verkaufsbedingungen</i> <i>Conditions générales de vente</i> <i>Condiciones generales de venta</i>	74

THE SUSTAINABLE LIGHTNESS OF MATTER.

La sostenibile leggerezza della materia. / Die nachhaltige Leichtigkeit der Materie. / La légèreté durable de la matière. /
La sostenible ligereza de la materia .

Collezione / Collection / Kollektion / Colección

MEGALITH & QUIETSTONES MAXIMUM

Finiture / Finishes / Oberflächen / Finitions / Acabados

**semilucidato - honed - semi-matt - semi-lustré - semisatinado
prelucidato - pre-polished - halbgänzend - pré-poli - prepulido
strutturato - slate - strukturiert - structuré - rugoso**

Spessore / Thickness / Stärke / Epaisseur / Espesor

6 mm

MAXIMUM FIANDRE EXTRALITE®

Spessore / Thickness / Stärke / Epaisseur / Espesor 6 mm

Maximum, nell'innovativo formato 300x150 cm, è un materiale che unisce alle caratteristiche consolidate e classiche del gres porcellanato top di gamma Fiandre nuovi vantaggi ed elevate performance tecniche: leggerezza, e duttilità. MAXIMUM FIANDRE EXTRALITE® combina massima libertà progettuale e notevole flessibilità: se da un lato la maxi-lastra riduce drasticamente la quantità di interruzioni nell'unità progettuale, dall'altro l'ampia offerta di sotto-formati garantisce la risposta ad ogni tipo di esigenza. Maximum introduce un nuovo concetto di superficie architettonica che va al di là della ceramica tradizionale: consente ai progettisti di reinventare i criteri di progettazione, dando loro massima libertà e vincoli minimi. Il peso ridotto della singola lastra costituisce un vantaggio logistico per il trasporto e la movimentazione in cantiere e un vantaggio di utilizzo in contesti particolari come la posa in sovrapposizione a superfici esistenti, in ambito navale e nel campo dell'arredo.

In this innovative 300x150 cm format, Maximum is a material that combines the established, classical characteristics of Fiandre's top of the range porcelain stoneware, with new advantages and high technical performance: lightness and versatility.

MAXIMUM FIANDRE EXTRALITE® combines complete design freedom with high flexibility: if on the one hand the maxi-slab drastically reduces the amount of breaks in the design unit, on the other the range of sub-formats ensures every type of requirement is met.

Maximum introduces a new concept of architectural surfaces that goes beyond traditional ceramics: it allows designers to reinvent design criteria, giving them the utmost freedom and minimal constraints.

The lower weight of the individual slab is a logistical advantage for transportation and handling at the building site, and a practical advantage in special contexts, such as laying over existing surfaces, the shipping industry, and the field of furnishing.

Maximum ist mit seinem innovativen Format 300x150 cm ein Material, das die bewährten klassischen Merkmale des hochwertigsten Feinsteinzeugs von Fiandre mit neuen Vorteilen und hohen technischen Leistungen verbindet: Leichtigkeit und Flexibilität.

MAXIMUM FIANDRE EXTRALITE® kombiniert die maximale Planungsfreiheit mit einer beachtlichen Flexibilität: Einerseits senkt die Maxiplatte die Unterbrechungen der Einheitlichkeit bei der Gestaltung drastisch, andererseits garantiert das breite Angebot an Unterformaten, dass allen Anforderungen nachgekommen werden kann.

Maximum führt ein neues Konzept der architektonischen Oberfläche ein, das über die traditionelle Keramik hinausgeht. Sie ermöglicht den Planungsfachleuten, die Planungskriterien neu zu erfinden, und bietet ihnen ein Maximum an Freiheit bei einem Minimum an Grenzen. Das geringe Gewicht der einzelnen Platten stellt einen logistischen Vorteil für den Transport und die Beförderung auf der Baustelle sowie einen Vorteil beim Einsatz in besonderen Situationen wie dem Verlegen auf bereits bestehenden Oberflächen, im Schiffbau und im Bereich der Einrichtung dar.

Maximum, dans son format novateur 300x150 cm, est un matériau qui allie aux caractéristiques prouvées et classiques du grès cérame haut-de-gamme Fiandre de nouveaux avantages ainsi que des performances techniques élevées comme la légèreté et la ductilité. MAXIMUM FIANDRE EXTRALITE® associe une liberté conceptuelle maximale à une flexibilité remarquable : si, d'un côté, la maxi plaque réduit de manière drastique la quantité d'interruptions dans l'unité conceptuelle, de l'autre, l'offre étendue de formats beaucoup plus petits satisfait aussi tous les types d'exigence.

Maximum introduit un nouveau concept de surface architecturale qui va au-delà de la céramique traditionnelle : il permet en effet aux concepteurs de réinventer les critères de conception tout en leur procurant une liberté maximale avec des contraintes très limitées.

Le poids réduit d'une seule plaque constitue un avantage logistique pour le transport et le déplacement au sein du chantier ainsi qu'un avantage en matière d'utilisation dans des contextes particuliers comme la pose superposée à des surfaces déjà existantes, dans le secteur naval notamment et dans le domaine de l'ameublement.

En el innovador formato 300x150 cm, Maximum es un material que aúna las características consolidadas y clásicas del gres porcelánico de alta gama Fiandre con nuevas ventajas y elevadas prestaciones técnicas: ligereza y ductilidad. MAXIMUM FIANDRE EXTRALITE® combina la máxima libertad de proyecto con una considerable flexibilidad: por un lado la maxiplaca reduce drásticamente la cantidad de interrupciones en la unidad del proyecto y, por otro, el amplio surtido de subformatos garantiza una respuesta para cada tipo de exigencia. Maximum introduce un nuevo concepto de superficie arquitectónica que va más allá de la cerámica tradicional: permite que los proyectistas reinventen los criterios de sus proyectos ofreciéndoles la máxima libertad y reduciendo al mínimo sus vínculos.

El peso reducido de cada placa constituye una ventaja logística para el transporte y el desplazamiento en la obra, así como una ventaja para el uso en circunstancias particulares, como en la colocación superpuesta a superficies existentes, en ámbito naval o en el mundo de la decoración.

SOLUTIONS & APPLICATIONS FOR ARCHITECTURE WITHOUT LIMITS.

Soluzioni e applicazioni per architetture senza limiti. / Lösungen und Anwendungen für eine Grenzenlose Architektur. / Solutions & Applications for Architecture without Limits. / Soluciones y aplicaciones para arquitecturas sin límites.

Pavimenti e rivestimenti. / Floor and wall coverings. / Fussböden und Verkleidungen. / Sols et murs. / Pavimentos y revestimientos.

Per interni e esterni ad uso residenziale e commerciale

For interior and exterior residential and commercial

Für innen und außen wohn- und gewerbe

Pour intérieur et extérieur résidentiel et commercial

Para interior y exterior residencial y comercial

Sistemi di facciata, tipologie di applicazione. / Façades systems, various applications. / Fassaden-Systeme, verschiedene Anwendungen. / Systèmes de façades, diverses applications. / Sistemas de fachadas, diversas aplicaciones.

MAXI-CLADDING :

Safety Clip system

Thermal cladding system

Micro system

Ventilated façade

Maxi Frame

Maxi Light

MAXIMUM FIANDRE EXTRALITE®

Spessore / Thickness / Stärke / Epaisseur / Espesor **6 mm**



Maximum è ideale per rivestire ogni superficie: grazie alla maggiore leggerezza, facilità di posa (taglio, foratura, stuccatura, ecc.) e manutenzione rispetto alle lastre ceramiche tradizionali, Maximum risulta particolarmente indicata per applicazione a pavimento e rivestimento di pareti in ambienti ad uso residenziale e commerciale, sia interni che esterni.

Maximum risulta "maxi" anche in facciata ventilata: attraverso applicazioni che sfruttano le caratteristiche morfologiche delle lastre in termini di leggerezza e dimensioni è possibile ridefinire le pareti esterne di ogni edificio, garantendone un corretto isolamento termico e un netto beneficio estetico.

Maximum is ideal for covering any surface: thanks to its greater lightness, ease of installation (cutting, drilling, grouting, etc.) and maintenance compared with traditional ceramic slabs, Maximum is especially recommended for installation on floors and wall coverings, in residential and business settings, both interior and exterior.

Maximum is "super sized" even for ventilated façades: through applications that take advantage of the structural features of the slabs in terms of lightness and size, it is possible to revamp the exterior walls of any building, ensuring their correct thermal insulation and a distinct aesthetic improvement.

Maximum ist für die Verkleidung jeder Oberfläche ideal. Dank des geringeren Gewichts, der einfachen Verlegung (Schnitt, Bohren, Verfugen etc.) und Wartung im Vergleich zu den traditionellen Keramikplatten ist Maximum besonders für Fußböden und Wandverkleidungen im Wohnbereich und in Geschäftsräumen sowohl im Innen- als auch im Außenbereich geeignet.

Maximum ist auch auf hinterlüfteten Fassaden „maxi“. Da die morphologischen Merkmale der Platten in Sachen Leichtigkeit und Größe bei der Anwendung genutzt werden, kann man die Außenwände aller Gebäude neu definieren und eine auch aus ästhetischer Sicht eindeutig vorteilhafte korrekte Wärmedämmung garantieren.

Maximum est idéal pour revêtir toutes les surfaces. Grâce à sa plus grande légèreté et à sa facilité de pose (coupe, percement, jointoiement, etc.) et d'entretien par rapport aux plaques céramiques traditionnelles, Maximum est particulièrement indiqué pour une application au sol et pour le revêtement de murs dans des environnements résidentiels et commerciaux, aussi bien à l'intérieur qu'à l'extérieur.

Maximum est également « maxi » sur les façades ventilées : au travers d'applications qui exploitent les caractéristiques morphologiques des plaques en termes de légèreté et de dimensions, il est possible de redéfinir les murs externes de tout type de bâtiment, en garantissant un isolement thermique et un avantage esthétique remarquable.

Maximum es ideal para revestir todo tipo de superficies: gracias a su mayor ligereza, facilidad de colocación (corte, perforación, taponamiento, etc.) y mantenimiento respecto a las placas cerámicas tradicionales, Maximum resulta particularmente indicada para la aplicación en el suelo y como revestimiento de paredes en ambientes de uso residencial y comercial, tanto interiores como exteriores.

Maximum resulta «maxi» también en las fachadas ventiladas: a través de aplicaciones que explotan las características morfológicas de las placas en términos de ligereza y dimensiones, es posible redefinir las paredes externas de cualquier edificio garantizando un correcto aislamiento térmico con un evidente beneficio estético.

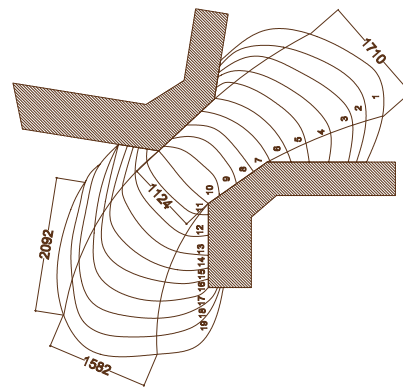
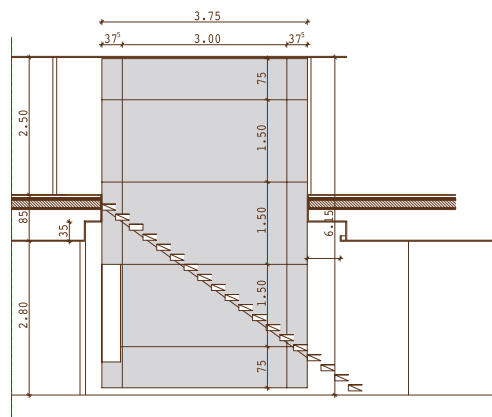

A NEW CONCEPT OF CREATIVITY TAILORED LIKE A SECOND SKIN IN 6 MM THICKNESS.

Un nuovo concetto di creatività' su misura come una seconda pelle in 6 mm di spessore. / Ein neues Konzept der wie eine Zweite Haut mit 6 mm Stärke massgefertigten Kreativität. / Un nouveau concept de créativité sur mesure comme une seconde peau avec une épaisseur de 6 mm. / Un nuevo concepto de creatividad a medida como una segunda piel en 6 mm de espesor.

Arredamento e design / Furniture and Design / Einrichtung und Design / Meubles et Design / Muebles y Diseño

Porte, pareti divisorie, quinte mobili / Doors, partition walls, room dividers / Türen, Trennwände, bewegliche Kulissen / Portes, murs de séparation, cloisons mobiles / Puertas, tabiques, bastidores móviles
Infissi / Frames / Türrahmen / Cadres de fenêtres / Cerramientos

Controsoffitti / False ceilings / Abgehängte Decken / Faux plafonds / Falsos techos

Tavoli, tavolini / Tables, coffee tables / Tische, Tischchen / Tables, tables basses / Mesas, mesitas

Sedute / Seating / Sitzmöbel / Assises / Asientos

Top cucine / Kitchen counter tops / Küchenplatten / Plans de cuisines / Encimeras de cocina

Piani lavoro / Worktops / Arbeitsflächen / Plans de travail / Encimeras de trabajo

Mensole, pensili, elementi contenitivi / Shelves, wall units, containers / Regale, Hängeschränke, Behälter / Étagères, étagères murales, éléments de rangement / Repisas, colgantes, elementos de almacenaje

Arredo bagno / Bathroom furnishings / Badezimmer Einrichtung / Accessoires pour la salle de bains / Decoración de baños

MAXIMUM FIANDRE EXTRALITE®

Spessore / Thickness / Stärke / Epaisseur / Espesor 6 mm



Maximum diventa parte integrante di elementi di arredo rivestendo tavoli, quinte divisorie mobili, porte, soffitti, pareti retroilluminate, sedute e complementi per il bagno. Che si tratti di design industriale o custom-made tutti i prodotti Maximum possono essere lavorati con facilità consentendo al designer la massima libertà espressiva e al progettista di interni la realizzazione di soluzioni total look che garantiscono la perfetta continuità estetica tra pavimento, rivestimento e arredo.

Per le idee progettuali più esclusive, la tradizione geologica più pregiata diventa elemento caratterizzante di ogni ambiente grazie alle superfici Megalith & QuietStones Maximum.

Maximum becomes an integral part of furnishing items, covering tables, room dividers, doors, ceilings, backlit walls, seating and bathroom accessories.

Whether industrial design or custom-made, all Maximum products are easily made, giving the interior designer complete freedom of expression and the ability to create a total look for perfect aesthetic continuity between floors, coatings and furnishings.

For more exclusive design ideas, the traditional stone of choice becomes the distinctive element of any setting, thanks to Megalith & QuietStones Maximum.

Maximum wird durch die Verkleidung von Tischen, beweglichen Trennwänden, Türen, Decken, hinterleuchteten Wänden, Sitzmöbeln und Badezimmereinrichtungsobjekten zu einem Bestandteil der Einrichtung. Egal, ob es sich um Industrie- oder Custom-made-Design handelt, alle Maximum-Produkte sind einfach zu verarbeiten und lassen dem Designer daher die maximale kreative Freiheit und ermöglichen dem Innenausstatter die Gestaltung von Total-Look-Lösungen, die eine perfekte Kontinuität zwischen dem Fußboden, der Verkleidung und der Einrichtung gewährleisten. Für die exklusivsten Planungsideen wird die geologische Tradition zu einem Element, das jede Umgebung dank der Oberflächen Megalith & QuietStones Maximum prägt.

Maximum fait désormais partie intégrante de l'ameublement en revêtant les tables, les cloisons de séparation mobiles, les portes, les plafonds, les murs rétroéclairés, les assises et les accessoires pour la salle de bain. Qu'il s'agisse de design industriel ou custom-made, tous les produits Maximum peuvent être travaillés facilement en permettant au designer la plus grande liberté d'expression et au concepteur d'intérieurs la réalisation de solutions total look qui garantissent une parfaite continuité esthétique entre le sol, le revêtement mural et l'ameublement. Pour les idées conceptuelles les plus exclusives, la tradition géologique la plus prisée devient un élément typique de chaque environnement grâce aux surfaces Megalith & QuietStones Maximum.

Maximum pasa a convertirse en parte integrante de los elementos decorativos revistiendo mesas, bastidores separadores móviles, puertas, techos, paredes retroiluminadas, asientos y complementos para el baño. Tanto si se trata de diseño industrial como de artículos personalizados, todos los productos Maximum pueden trabajarse con facilidad: el diseñador dispone de la máxima libertad expresiva y el proyectista de interiores puede realizar soluciones total look que garantizan la perfecta continuidad estética entre el suelo, el revestimiento y la decoración. Para las ideas de proyecto más exclusivas, la tradición geológica más preciada se convierte en un elemento caracterizador de cada ambiente gracias a las superficies Megalith & QuietStones Maximum.

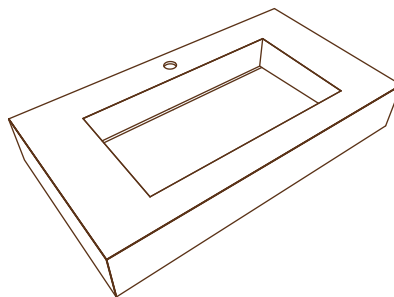
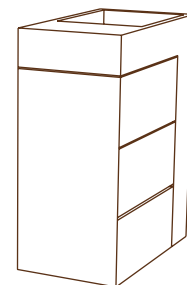

MAXIMIZE YOUR ACTIVE BENEFITS.

Active Clean Air & Antibacterial Ceramic™ / L'única cerámica al mundo antinquinante e bactericida certificada ISO* 10678, ISO 27447 and ISO 27448. / The only floor and wall ceramics in the world anti-pollution and bactericidal certified by ISO 10678, ISO 27447 and ISO 27448. / Die einzige selbstreinigende und antibakterielle Keramik weltweit für Fußböden und Verkleidungen mit ISO-Zertifizierung*: ISO 10678, ISO 27447 und ISO 27448. / La seule céramique au monde pour revêtements de sol et muraux antipolluante et bactéricide certifiée ISO* 10678, ISO 27447 et ISO 27448. / La única cerámica del mundo para suelos y revestimientos anticontaminante y bactericida certificada ISO* 10678, ISO 27447 y ISO 27448.

* ISO International Organization
for Standardization





Il Gruppo Iris-Fiandre raggiunge un nuovo ed importante traguardo nell'incessante sfida a contribuire concretamente ed efficacemente al miglioramento della qualità della vita dell'uomo.

La nuova tecnologia **ACTIVE CLEAN AIR & ANTIBACTERIAL CERAMIC™**, infatti, consente oggi di ecoattivare le grandi lastre Maximum mediante l'uso dell'applicazione digitale. Questo significativo passo avanti permette di migliorare le prestazioni fotocatalitiche delle lastre ceramiche in termini di maggiore efficienza nella degradazione degli inquinanti dell'aria, degli odori e dell'azione antibatterica. L'avanzamento tecnologico di Active è stato sviluppato attraverso il progetto Digitalife finanziato dalla Comunità Europea (LIFE ENV/IT/000140) che ha consentito di produrre le nuove lastre fotoattive con un occhio ancora più attento nei confronti dell'ambiente.

La nuova tecnologia, messa a punto dal Gruppo Iris-Fiandre, fa ancora uso di biossido di titanio in forma micrometrica ma permette una migliore uniformità nella distribuzione del materiale fotoattivo sulla superficie delle lastre, aumentando l'efficienza del processo fotocatalitico alla base di Active. E' una rilevante conquista sia scientifica che tecnologica e mette in luce un incremento di benefici tangibile del prodotto finale. La nuova tecnologia Active non altera in alcun modo le caratteristiche del gres porcellanato permettendone l'applicazione in contesti usuali come pavimento e rivestimento interno ed esterno, e inediti come l'arredo. La sinergia tra Active e Maximum unisce i vantaggi di entrambe le tecnologie in un nuovo materiale altamente performante che, applicato in facciate esterne, consente di ottenere un beneficio generalizzato dell'edificio sia in ambiente interno che esterno. La nuova tecnologia permette di creare una superficie ceramica autopulente che, soprattutto in parete, eviterà l'alterazione dei colori facendo mantenere nel tempo la luminosità e l'aspetto originali. Le implicazioni nel mondo dell'architettura e del design sono innumerevoli. L'azione antibatterica, antinquinante e antiodore di Active inoltre rende le lastre Maximum ancora più efficaci nell'applicazione in contesti dove siano richiesti particolari requisiti di salubrità ed igiene, si pensi ad esempio a cliniche e strutture ospedaliere, a edifici che ospitano asili e scuole materne così come a stabilimenti termali e più in generale ai luoghi

destinati alla ricettività e al benessere. L'efficacia di Active combinata alle straordinarie dimensioni e alla leggerezza di Maximum risultano ideali anche in locali adibiti alla ristorazione dove pavimenti, rivestimenti e piani cucina possono essere interamente realizzati con un materiale realmente in grado di produrre effetti benefici sull'atmosfera e sulla salute.

Che si parli di spazi pubblici o residenziali infine, la selezione di Active Maximum come superficie per rivestire pareti, pavimento e perfino piatto doccia e lavabo è raccomandabile per favorire il mantenimento di un ambiente sano e pulito.

Da oggi, la nuova tecnologia Active è applicabile su richiesta su tutti i prodotti di colore chiaro marchiati **MAXIMUM FIANDRE EXTRALITE®**.

The Iris-Fiandre group has achieved a new and important result in its continuing challenge to contribute actively and effectively to improve the quality of life.

This new technology **ACTIVE CLEAN AIR & ANTIBACTERIAL CERAMIC™** is able to eco-activate large-sized Maximum slabs using the digital application. This important step forward means improving the photocatalytic performance of ceramic slabs, ensuring greater efficiency in the degradation of air pollutants, odours and antibacterial action.

The technological progress of Active was developed through the Digitalife project funded by the European Union (LIFE ENV/IT/000140) which led to the production of new photoactive slabs with an even closer eye on the environment.

The new technology, developed by the Iris-Fiandre Group, still uses titanium dioxide in micrometric size, but ensures greater uniformity in the distribution of the photo-active material on the surface of the slabs, increasing the efficiency of the photocatalytic process at the base of Active. This is an important scientific and technological improvement, highlighting an increase in the tangible benefits of the final product.

The new Active technology does not alter the features of the porcelain grés in any way, allowing the application in conventional contexts as floors and walls, indoor and outdoor, as well as unusual fields such as furnishing. The synergy between Active and Maximum combines the advantages of both technologies in a new, high-performing material, which, applied to external façades, helps to obtain

MAXIMIZE YOUR ACTIVE BENEFITS

general benefits for the building both indoor and outdoor. The new technology is used to create a self-cleaning ceramic surface which, above all on the wall, prevents changes in colour and helps to maintain the original appearance and brightness over time.

The implications in the world of architecture and design are countless. The antibacterial, anti-polluting and anti-odour action of Active also makes the Maximum slabs even more effective in situations with particularly high requirements in terms of health and hygiene, such as clinics and hospitals, kindergartens and nursery schools, as well as spas or, more generally, to the places destined to accommodation and welfare. The effectiveness of Active combined with the extraordinary size and lightness of Maximum makes it ideal in rooms used for catering, where floors, walls and kitchen tops can be entirely made of a material that is really able to produce beneficial effects on the atmosphere and human health.

Whether public or residential spaces, selecting Active Maximum to cover walls, floors, shower trays and even sinks is recommended to facilitate maintenance of a clean and healthy environment.

From today, the new Active technology can also be applied on request to all light coloured products branded **MAXIMUM FIANDRE EXTRALITE®**.

Die Unternehmensgruppe Iris-Fiandre erreicht einen neuen wichtigen Meilenstein bei ihrem stetigen Engagement, konkret und wirksam zur Verbesserung der Lebensqualität beizutragen.

Die neue Technologie **ACTIVE CLEAN AIR & ANTIBACTERIAL CERAMIC™** erlaubt heute nämlich, die großen Platten Maximum durch den Einsatz digitaler Anwendungen ökologisch zu aktivieren. Dieser bedeutende Schritt nach vorn erlaubt uns, die photokatalytischen Leistungen der Keramikplatten im Hinblick auf eine größere Effizienz beim Abbau von Luftschadstoffen, Gerüchen und bei der antibakteriellen Wirkung zu verbessern.

Der technologische Fortschritt von Active wurde durch das von der Europäischen Union finanzierte Projekt Digitalife entwickelt (LIFE ENV/IT/000140). Dieses Projekt hat es uns ermöglicht, die neuen photoaktiven Platten noch umweltfreundlicher zu produzieren.

Das neue, von der Unternehmensgruppe Iris-Fiandre entwickelte Verfahren nutzt wie zuvor Titandioxid in mikrometrischer Form, erlaubt aber nun eine bessere Gleichförmigkeit bei der Verteilung des photoaktiven Materials auf der Oberfläche der Platten, wodurch die Effizienz des Active zugrunde liegenden photokatalytischen Verfahrens verbessert wird. Es handelt sich um einen bedeutenden Schritt in wissenschaftlicher und technologischer Hinsicht. Die greifbaren Vorteile des Endprodukts werden dadurch weiter verbessert.

Die neue Technologie Active verändert dabei in keinsten Weise die Eigenschaften des Feinsteinzeugs. Die so behandelten Platten können wie gewohnt für Bodenbeläge und Wandverkleidungen in Innen- und Außenbereichen verwendet werden, sind aber auch für neue Anwendungen, wie zum Beispiel für Möbel, geeignet. Die Synergie zwischen Active und Maximum kombiniert die Vorteile beider Technologien in einem neuen Material, das ausgezeichnete Leistungen erreicht und sich vor allem für Außenfassaden eignet. Es verleiht dem Gebäude sowohl im Innen- als auch

im Außenbereich viele Vorteile. Die neue Technologie schafft eine selbstreinigende keramische Oberfläche, die vor allem bei Wandverkleidungen Verfärbungen verhindert und dafür sorgt, dass die Helligkeit und das ursprüngliche Aussehen im Laufe der Zeit erhalten bleiben. Die Vorteile für die Welt der Architektur und des Designs sind zahlreich. Die antibakterielle, umweltschonende und geruchshemmende Wirkung von Active macht die Platten Maximum noch leistungsstärker. Sie sind ideal für Anwendungen in Bereichen, wo besondere Anforderungen an die Gesundheit und Hygiene gestellt werden. Dabei sind in erster Linie Krankenhäuser und Kliniken zu nennen, aber auch Kindergärten, Kitas, Thermal- und Wellnessbäder sowie Hotels und andere Beherbergungsbetriebe.

Die Wirksamkeit von Active in Kombination mit dem großen Format und dem vergleichsweise geringen Gewicht von Maximum macht die Ware auch für Gaststätten besonders attraktiv, wo Bodenbeläge, Wandverkleidungen sowie Küchenarbeitsplatten durchgehend mit diesem Material hergestellt werden können, das positive Auswirkungen auf die Atmosphäre und die menschliche Gesundheit hat.

Unabhängig davon, ob es um öffentliche Räume oder Wohnräume geht, die Auswahl von Active Maximum als Oberfläche für Wandverkleidungen, Bodenbeläge oder sogar Duschwannen und Waschbecken ist empfehlenswert und fördert eine saubere und gesunde Umwelt.

Ab heute ist die neue Technologie Active auf Wunsch auch auf die hellfarbigen Fliesen mit der Marke **MAXIMUM FIANDRE EXTRALITE®** anwendbar.

Le Groupe iris-Fiandre atteint un objectif nouveau et important dans le cadre de son incessant défi consistant à contribuer concrètement et efficacement à l'amélioration de la qualité de la vie de l'homme.

La nouvelle technologie **ACTIVE CLEAN AIR & ANTIBACTERIAL CERAMIC™** permet en effet, aujourd'hui, d'activer du point de vue écologique les grandes plaques Maximum à travers l'utilisation de l'application numérique. Ce pas en avant significatif permet d'améliorer les prestations photocatalytiques des plaques céramiques en termes de plus grande efficacité dans la dégradation des polluants de l'air, des odeurs et de l'action antibactérienne.

L'avancement technologique d'Active a été développé à travers le projet Digitalife financé par la Communauté Européenne (LIFE ENV/IT/000140) qui a permis de produire les nouvelles plaques photoactives avec une attention encore plus importante portée à l'environnement.

La nouvelle technologie, mise au point par le Groupe Iris-Fiandre, utilise encore du dioxyde de titane sous forme micrométrique, mais qui permet une meilleure uniformité dans la distribution du matériel photoactif sur la surface des plaques, en augmentant ainsi l'efficacité du processus photocatalytique à la base d'Active. Il s'agit là d'une conquête importante aussi bien scientifique que technologique, qui souligne une augmentation tangible d'avantages concernant le produit final. La nouvelle technologie Active n'altère en aucun cas les caractéristiques du grès cérame en permettant son application dans des contextes habituels comme les sols et les revêtements internes et externes et dans des contextes inédits comme

MAXIMUM FIANDRE EXTRALITE®

Spessore / Thickness / Stärke / Epaisseur / Espesor **6 mm**

ACTIVE CLEAN AIR & ANTIBACTERIAL CERAMIC™

l'ameublement. La synergie entre Active et Maximum réunit les avantages des deux technologies au sein d'un nouveau matériau très performant qui, une fois appliqué sur des façades externes, permet d'obtenir un avantage généralisé du bâtiment aussi bien en environnement interne qu'externe. La nouvelle technologie permet de créer une surface céramique autonettoyante qui, notamment sur les murs, évitera l'altération des couleurs en conservant au fil du temps la luminosité et l'aspect d'origine.

Les implications dans le monde de l'architecture et du design sont innombrables. En outre, l'action antibactérienne, anti polluante et anti odeur d'Active rend les plaques Maximum encore plus efficaces dans leur application dans des contextes où sont requis des critères particuliers de salubrité et d'hygiène, comme notamment les cliniques et les structures hospitalières, les bâtiments qui abritent des crèches et des écoles maternelles ainsi que les structures thermales et, plus généralement, les lieux destinés à l'accueil et au bien-être. L'efficacité d'Active, associée aux dimensions extraordinaires et à la légèreté de Maximum, est idéale aussi pour les espaces du secteur de la restauration où les sols, les revêtements et les plans de travail de la cuisine peuvent entièrement être réalisés à partir d'un matériau réellement en mesure de produire des effets bénéfiques sur l'atmosphère et sur la santé.

Enfin, qu'il s'agisse d'espaces publics ou résidentiels, la sélection d'Active Maximum comme surface pour recouvrir les murs, les sols et même les receveurs de douche et les lavabos est recommandable pour favoriser la conservation d'un environnement sain et propre. À partir d'aujourd'hui, la nouvelle technologie Active est applicable sur demande sur tous les produits de couleur claire de la marque **MAXIMUM FIANDRE EXTRALITE®**.

El Grupo Iris-Fiandre alcanzó un importante y nuevo hito en el desafío incesante de contribuir de manera concreta y eficaz a la mejora de la calidad de la vida humana. De hecho, la nueva tecnología **ACTIVE CLEAN AIR & ANTIBACTERIAL CERAMIC™**, permite hoy ecoactivar las grandes placas MAXIMUM mediante el uso de la aplicación digital. Este paso adelante significativo mejora la capacidad fotocatalítica de las placas cerámicas en términos de mayor eficiencia en acción antibacteriana y en la degradación de los contaminantes del aire y de los olores. El avance tecnológico de Active se ha desarrollado a través del proyecto Digitalife financiado por la Comunidad Europea (LIFE ENV/IT/000140), que posibilitó la producción de las nuevas placas fotoactivas poniendo aún más atención en el medio ambiente. La nueva tecnología, desarrollada por el Gruppo Iris-Fiandre, aún utiliza el dióxido de titanio en forma micrométrica, pero permite una mejor uniformidad en la distribución del material fotoactivo sobre la superficie de las placas, lo que aumenta la eficiencia del proceso fotocatalítico que constituye la base de Active. Es un importante conquista tanto científica como tecnológica y pone en evidencia un aumento de los beneficios tangibles del producto final. La nueva tecnología Active no altera de ninguna manera las características del gres porcelánico y permite su aplicación en los contextos habituales como el pavimento y los revestimientos de interiores

y exteriores, e inéditos como la decoración.

La sinergia entre Active y Maximum combina las ventajas de ambas tecnologías en un nuevo material de alto desempeño que, cuando se aplica en las fachadas exteriores, permite que el edificio obtenga un beneficio generalizado tanto en los interiores como en los exteriores. La nueva tecnología permite crear una superficie cerámica autolimpiante que evitará, sobre todo en la pared, la alteración de los colores y conservará la luminosidad y el aspecto originales, en el tiempo. Las implicaciones en el mundo de la arquitectura y del diseño son infinitas.

La acción antibacteriana, anticontaminante y antiolor de Active consigue que las placas Maximum sean más eficaces cuando se colocan en contextos en los que se requieren requisitos particulares de salubridad e higiene, por ejemplo, en las clínicas y hospitales, en los edificios de guarderías y jardines de infancia, así como en balnearios termales y, más en general, en los lugares destinados al alojamiento y el bienestar.

La eficacia de Active combinada con el extraordinario tamaño y la ligereza de Maximum también son ideales en espacios destinados a la restauración, donde los pavimentos, revestimientos y encimeras de cocina pueden ser totalmente hechos con un material que es capaz de producir efectos beneficiosos sobre el ambiente y la salud humana.

Tanto que se trate de espacios públicos o residenciales, la elección de Active Maximum como superficie para revestir paredes, suelos y hasta el plato de ducha y el lavabo es recomendable para ayudar a mantener un entorno limpio y saludable.

A partir de hoy, la nueva tecnología Active es aplicable a pedido en todos los productos de color claro de la marca **MAXIMUM FIANDRE EXTRALITE®**.

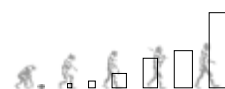

to be continued...

SIZES

Formati / Größe / Format / Formato



300x100 cm
120"x40" inc.

150x150 cm
60"x60" inc.

150x100 cm
60"x40" inc.

MAXIMUM FIANDRE EXTRALITE®

Spessore / Thickness / Stärke / Epaisseur / Espesor **6 mm**

NEW THICKNESS: *1 cm - *0.4" inc.

Grazie all'esperienza pluridecennale, all'attitudine verso la sperimentazione e alla capacità di innovazione, GranitiFiandre è riuscita nel corso della sua storia ad unire tradizione ceramica e tecnologia, attenzione per l'ambiente e ricerca creativa. Queste caratteristiche hanno condotto l'azienda reggiana, leader nella produzione di lastre in gres porcellanato a tutta massa di alta gamma, a creare un nuovo materiale per l'architettura e il design: ora Maximum, il primo prodotto in gres porcellanato proposto ai mercati internazionali in superficie di 4,5 metri quadri per singola lastra, amplia la gamma con nuovi formati "intelligenti" quali il 300x100 cm e il 100x100 cm.

* I materiali Maximum in spessore 10 mm o in formato 320x160 cm sono realizzabili su richiesta. Per informazioni dettagliate vi preghiamo di contattare GranitiFiandre.

Thanks to several decades of experience, their aptitude for experimenting and their ability for innovation, GranitiFiandre has been able, during the course of their history, to combine ceramic tradition with technology, concern for the environment with creative research. These characteristics have lead this Reggio Emilia company—a leader in producing high-end, full-body porcelain stoneware—to create a new material for architecture and design: now, Maximum, the first porcelain stoneware material on offer in international markets at 4.5 sq. meters per slab, has expanded their range with new "smart" formats, such as the 300x100 cm and 100x100 cm.

* Maximum materials in 10 mm thickness or 320x160 cm format can be produced upon request. For more information, please contact GranitiFiandre.

Dank der jahrzehntelangen Erfahrung, der Liebe für das Experimentieren und der Fähigkeit, sich zu erneuern, ist es GranitiFiandre im Lauf der eigenen Geschichte gelungen, die Keramiktradition mit der Technologie, dem Umweltschutz und der kreativen Forschung zu verknüpfen. Diese Merkmale haben die Firma aus Reggio Emilia, die im Bereich der Produktion von hochwertigen vollgemischten Feinsteinzeugplatten führend ist, veranlasst, ein neues Material für die Architektur und das Design zu schaffen. Jetzt erweitert Maximum, das erste Material aus Feinsteinzeug, das den internationalen Märkten in Platten mit einer Fläche von 4,5 Quadratmetern angeboten wird, die Produktpalette um neue „intelligente“ Formate wie 300x100 cm und 100x100 cm.

* Auf Anfrage können die Materialien Maximum mit 10 mm Stärke oder im Format 320x160 cm gefertigt werden. Für nähere Informationen wenden Sie sich bitte an GranitiFiandre.

Grâce à son expérience d'une durée de plus de dix ans, à sa tendance à expérimenter et à sa capacité d'innovation, GranitiFiandre a réussi, au cours de son histoire, à allier la tradition céramique et la technologie, l'attention vis-à-vis de l'environnement et la recherche créative. Ces caractéristiques ont conduit l'entreprise de Reggio Emilia, leader dans la production de plaques en grès cérame pleine masse haut-de-gamme, à créer un nouveau matériau pour l'architecture et le design : Maximum, le premier matériau en grès cérame proposé aux marchés internationaux dans des surfaces de 4,5 mètres carrés pour chaque plaque, amplifie désormais sa gamme avec de nouveaux formats « intelligents » comme le 300x100 cm et le 100x100cm.

* Les matériaux Maximum de 10 mm d'épaisseur ou dans le format 320x160 cm sont réalisables sur demande. Pour plus d'informations détaillées, nous vous prions de contacter GranitiFiandre.

Gracias a su experiencia pluridecenal, a su actitud hacia la experimentación y a su capacidad de innovación, GranitiFiandre ha conseguido unir a lo largo de su historia tradición cerámica y tecnología, atención hacia el ambiente e investigación creativa. Estas características de la empresa de Reggio Emilia, líder en la producción de placas de gres porcelánico a toda masa de alta gama, la han llevado a crear un nuevo material para la arquitectura y el diseño: Maximum, el primer material de gres porcelánico propuesto en los mercados internacionales con una superficie de 4,5 metros cuadrados para cada placa, que ahora amplía su gama con nuevos formatos «inteligentes» como el 300x100 cm y el 100x100 cm.

* Los materiales Maximum de 10 mm de espesor o de formato 320x160 cm pueden realizarse bajo pedido. Para recibir información detallada, pueden ponerse en contacto con GranitiFiandre.

SHADES MEGALITH

Formati / Sizes / Größe / Format / Formato
300x100 - 150x100 - 100x100 cm

L'attitudine umana primordiale di plasmare e trasformare gli elementi naturali si riconduce non solo all'istinto di conservazione ma anche al desiderio innato di autoesprimersi. Megalith di GranitiFiandre reinterpreta il fascino ancestrale della pietra sulla quale da sempre l'uomo imprime la propria storia. L'antica pratica di erigere strutture monumentali attraverso la lavorazione della materia rivive simbolicamente grazie all'intensa naturalezza di Megalith.

That primordial human need to shape and transform natural elements can be traced back not only to our instinct of self-preservation, but to an innate desire to express ourselves as well. GranitiFiandre's Megalith reinterprets the ancestral charm of stone, on which humans have always written their stories. The age-old practice of building monumental structures by working on raw materials comes symbolically to life again thanks to the intense simplicity of Megalith.

Das menschliche Urbedürfnis, die natürlichen Elemente zu formen und zu verwandeln, ist nicht nur auf den Selbsterhaltungstrieb zurückzuführen, sondern auch auf den angeborenen Wunsch, sich auszudrücken. Megalith von GranitiFiandre interpretiert den ursprünglichen Reiz eines Steins neu, in den der Mensch seit jeher seine eigene Geschichte einprägt. Die uralte Gewohnheit, durch die Bearbeitung der Materie monumentale Strukturen zu errichten, lebt auch dank der starken Natürlichkeit von Megalith symbolisch wieder auf.

La propension humaine à façonner et à transformer les éléments naturels est attribuable non seulement à l'instinct de conservation, mais également au désir inné de s'exprimer. Megalith de GranitiFiandre réinterprète la fascination ancestrale de la pierre sur laquelle l'homme a toujours imprimé son histoire. L'ancienne pratique d'ériger des structures monumentales à travers le travail de la matière revit symboliquement grâce au naturel intense de Megalith.

La actitud humana primordial de plasmar y transformar los elementos naturales no se debe solamente al instinto de conservación, sino también al deseo innato de expresarse. Megalith de GranitiFiandre reinterpreta el encanto ancestral de la piedra en la que el hombre ha imprimido desde siempre su historia. La antigua práctica de erigir estructuras monumentales mediante la transformación de la materia revive simbólicamente gracias a la intensa naturalidad de Megalith.



to be continued...

MEGAWHITE MAXIMUM

MEGAGREIGE MAXIMUM

MEGABROWN MAXIMUM

MEGAGREY MAXIMUM

MEGABLACK MAXIMUM

TWO FINISHES

Due finiture / Zwei Ausführungen / Deux finitions / Dos acabados



semilucidato - honed - semi-matt - semi-lustré - semisatinado



prelucidato - pre-polished - halbgläzend - pré-poli - prepulido

I materiali Megalith Maximum sono disponibili in due tipologie di finitura, semilucidata e prelucidata, per rispondere a differenti esigenze estetiche ed applicative. Maximum, frutto della più avanzata ricerca tecnologica volta a coniugare prestazioni ed estetica, è il primo prodotto 100% gres porcellanato di dimensioni così imponenti realizzato anche in finitura completamente lucidata. Questa caratteristica conferisce ulteriore valore ad un prodotto già riconosciuto come unico nel suo genere.

The Megalith Maximum materials are available with two finishes, honed and pre-polished, to meet various aesthetic and application requirements. Maximum, the result of the most advanced research combining performance and aesthetics, is the first 100% porcelain stoneware material in such impressive sizes made in a completely polished finish as well. This feature bestows additional value to a product already recognised as one of a kind.

Die Materialien Megalith Maximum sind in zwei Ausführungen erhältlich, der semi-matten und der halbgläzend, um verschiedenen ästhetischen und praktischen Anforderungen gerecht zu werden. Maximum, ein Ergebnis der fortschrittlichsten technologischen Forschung mit dem Ziel, die Leistungen mit der Ästhetik zu vereinbaren, ist das erste zu 100% aus Feinsteinzeug gefertigte Produkt mit dermaßen beeindruckenden Abmessungen, das auch in der komplett glänzenden Bearbeitung gefertigt wird. Dieses Merkmal verleiht dem unbestritten in seiner Art einzigartigen Produkt einen zusätzlichen Wert.

Les matériaux Megalith Maximum sont disponibles dans deux typologies de finition, semi-brillante et pré-poli, afin de répondre aux différentes exigences en matière d'esthétique et d'application.

Maximum, fruit de la recherche technologique la plus avancée visant à allier les prestations à l'esthétique, est le premier produit 100% grès cérame de dimensions aussi imposantes réalisé dans une finition entièrement brillante. Cette caractéristique confère une valeur ajoutée à un produit déjà reconnu comme unique en son genre.

Los materiales Megalith Maximum están disponibles en dos tipos de acabado, semipulido y prepulido, para responder a distintas exigencias estéticas y aplicativas. Maximum, fruto de la más avanzada investigación tecnológica orientada a combinar prestaciones y estética, es el primer producto de gres porcelánico al 100% con estas imponentes dimensiones que se también realiza en acabado completamente pulido. Esta característica aporta un valor adicional en un producto reconocido ya como único en su género.





International Arrivals

Origin	Carrier	Flight	Class	Status	Gate
London	BA	498	Y	OK	12
Paris	AF	123	Y	OK	15
Frankfurt	LH	456	Y	OK	18
Amsterdam	KL	789	Y	OK	21
Brussels	BR	321	Y	OK	24
Geneva	GV	654	Y	OK	27
Zurich	LX	987	Y	OK	30
Basel	ML	101	Y	OK	33
St. Gallen	SN	202	Y	OK	36
Basel	4M	303	Y	OK	39
Basel	5N	404	Y	OK	42
Basel	6O	505	Y	OK	45
Basel	7P	606	Y	OK	48
Basel	8Q	707	Y	OK	51
Basel	9R	808	Y	OK	54
Basel	0S	909	Y	OK	57

↑ MEGAGREIGE MAXIMUM
estivado
100% poliéster / sem lavre - sem selado
100x60x20 - 100 kg





↑ MEGABROWN MAXIMUM
semilucidato
honed - semi-matt - semi-lustré - semisatinado
100x100cm / 40"x40" inc.





↑ MEGABLACH MAXIMUM
semilucidato
honed - semi-matt - semi-lustré - semisatinado
100x100cm / 40"x40" inc.

SHADES QUIETSTONES

Formati / Sizes / Größe / Format / Formato
300x100 - 150x100 - 100x100 cm

Le tematiche ambientali ed ecologiche influenzano sempre di più le tendenze progettuali ed estetiche in ambito architettonico. Quietstones Maximum è il frutto delle ultime ricerche di Fiandre applicate ai grandi formati e finalizzate a conferire un effetto sorprendentemente autentico a prodotti realizzati attraverso le più evolute tecnologie produttive in ambito ceramico.

Environmental and ecological issues are influencing design and aesthetic trends more and more within the field of architecture. Quietstones Maximum is the result of the latest research conducted by Fiandre, applied to large sizes and aimed at lending an exceptionally authentic look to products created via the most advanced production techniques in the ceramic field.

Die umweltbezogenen und ökologischen Themen haben einen immer größeren Einfluss auf die projektrelevanten und ästhetischen Architekturtrends. Quietstones Maximum ist das Ergebnis der neuesten Fiandre-Forschung hinsichtlich Großformaten, die darauf abzielt, den realisierten Produkten durch hochentwickelte Produktionstechnologien im Keramikbereich eine überraschend authentische Wirkung zu verleihen.

Les thématiques environnementales et écologiques influencent toujours plus les tendances conceptuelles et esthétiques dans le domaine architectural. Quietstones Maximum est le fruit des dernières recherches de Fiandre appliquées aux grands formats et ayant pour but de donner un effet étonnamment authentique aux produits réalisés au moyen des technologies de production les plus évoluées dans le domaine de la céramique.

Las temáticas ambientales y ecológicas influyen cada vez más en las tendencias estéticas y de proyecto del ámbito arquitectónico. Quietstones Maximum es el fruto de las últimas investigaciones de Fiandre aplicadas a los grandes formatos y finalizadas a conferir un efecto sorprendentemente auténtico en productos realizados a través de las más evolucionadas tecnologías productivas en ámbito cerámico.

QUIET SAND MAXIMUM

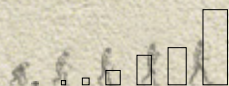

to be continued...

QUIET NUMB MAXIMUM

QUIET BOOK MAXIMUM



ONE FINISHED

Una finitura / Eine Ausführungen / Une finition / Un acabado



strutturato - slate - strukturiert - structuré - rugoso

Le nuove pietre Quietstones Maximum sono caratterizzate per la prima volta da una superficie strutturata estremamente naturale e gradevole sia alla vista che al tatto. Quietstones Maximum, disponibile in spessore 6 mm e nei formati extra-large 300x100, 150x100 e 100x100 cm, rappresenta l'impegno costante di Fiandre nella realizzazione di prodotti altamente performanti, ecologici ed esteticamente in armonia con l'ambiente.

The new Quietstones Maximum stones are in fact characterised for the first time by an extremely natural structured surface and are both pleasing on the eyes and to the touch. Quietstones Maximum, available in a thickness of 6 mm and in extra-large sizes 300x100, 150x100 and 100x100 cm, embodies Fiandre's constant commitment in creating high performance products that are ecological, while being aesthetically in harmony with the environment.

Die neuen Steine Quietstones Maximum zeichnen sich in der Tat das erste Mal durch eine extrem natürlich strukturierte Oberfläche aus, sowohl in der Optik als auch der Haptik. Quietstones Maximum, mit einer Stärke von 6 mm und in den Formaten

Extra-Large 300x100, 150x100 e 100x100 cm erhältlich, bildet das konstante Engagement der Fa. Fiandre bei der Realisierung umweltfreundlicher Hochleistungsprodukte, deren Ästhetik mit dem Ambiente harmonisiert.

Les nouvelles pierres Quietstones Maximum sont caractérisées pour la première fois par une surface structurée extrêmement naturelle et agréable à la vue et au toucher. Quietstones Maximum, disponible dans une épaisseur de 6 mm et dans les formats extra-large 300x100, 150x100 et 100x100 cm, représente l'engagement constant de Fiandre dans la réalisation de produits très performants, écologiques et dont l'esthétique est en parfaite harmonie avec l'environnement.

Por primera vez, las nuevas piedras Quietstones Maximum se caracterizan por una superficie estructurada extraordinariamente natural y agradable tanto a la vista como al tacto. Quietstones Maximum, disponible en un espesor de 6 mm y en los formatos extra-large 300x100, 150x100 y 100x100 cm, refleja el empeño constante de Fiandre para realizar productos de altas prestaciones, ecológicos y en armonía estética con el ambiente.

QUIET SAND MAXIMUM

strutturato

slate - strukturiert - structuré - rugoso
100x100 cm / 40"x40" inc.







↑ *Integrated system Maximum Unique*
QUIET SAND MAXIMUM
strutturato
vide - structurert - structure - rugoso
100x100 cm / 120"x40" - 100x100 / 40"x40" inc.





↑ QUIET NUMB MAXIMUM
strutturato
slate - strukturiert - structuré - rugoso
← 300x100 cm / 120"x40" - 100x100 / 40"x40" inc.



OASI IN EXTERIORS

Oasi in esterno. / Outdoor-Oase. / Oasis extérieure. / Oasi en esterno.



← QUIET NUMB MAXIMUM
strutturato
slate - strukturiert - structuré - rugoso
300x100 cm / 120"x40"

↑ QUIET NUMB MAXIMUM
strutturato
slate - strukturiert - structuré - rugoso
300x100 cm / 120"x40"





↑ QUIET NUMB & QUIET ROCK MAXIMUM
strutturato
slate - strukturert - structuré - rugoso
100x100 cm / 40'x40"



MAXIMUM TAKES FORM AND BECOMES DÉCOR.

Maximum prende forma e diventa arredo. / Maximum nimmt Form an und wird zur Einrichtung. /
Maximum prend forme et devient un ameublement. / Maximum toma forma y se convierte en decoración.



Maximum entra a tutti gli effetti nel novero dei prodotti indicati per il design d'arredo industriale e su misura. Le caratteristiche di resistenza e pulibilità già apprezzate nell'uso del gres porcellanato a pavimento e a parete, si ripropongono oggi attraverso Maximum su un'unità di superficie più ampia, priva di interruzioni e asperità e pertanto indicata per la realizzazione di top cucine, di piani per tavoli e tavolini, per il rivestimento di sedute e di complementi di arredo bagno.

Maximum enters the realm of products recommended for industrial design and custom-made furnishings in every respect. The resistance and ease of cleaning already appreciated in porcelain stoneware for floors and walls, are today on offer again with Maximum with a broader surface area, unbroken and free of discontinuities, and therefore recommended for kitchen counter tops, table and coffee table tops, seating and bathroom accessories.

Maximum berechtigt zu den Produkten, die für das industrielle und maßgefertigte Design geeignet sind. Die bewährte Widerstandsfähigkeit und einfache Reinigung von Feinsteinzeug als Fußboden und auf der Wand werden heute dank Maximum auf einer größeren Flächeneinheit ohne Unterbrechungen und Unebenheiten vorgeschlagen.

Die Kollektion eignet sich daher für die Errichtung von Küchenplatten, Tischplatten, die Verkleidung von Sitzgelegenheiten und die Badezimmereinrichtung.

Maximum fait désormais partie, à juste titre, de la catégorie des produits indiqués pour le design d'ameublement industriel et sur mesure. Les caractéristiques relatives à la résistance et à l'entretien déjà appréciées dans l'utilisation du grès cérame au sol et sur les murs se reproduisent aujourd'hui à travers Maximum sur une unité de surface plus étendue, privée d'interruptions et d'aspérités et indiqué, pour cette raison d'ailleurs, pour la réalisation de plans de cuisines, de plans pour les tables et les tables basses, pour le revêtement d'assises et d'éléments de décoration de la salle de bain.

Maximum entra a todos los efectos en el grupo de los productos indicados para el diseño en el ámbito de la decoración industrial y a medida. Las características de resistencia y facilidad de limpieza apreciadas ya en el uso del gres porcelánico de suelo y de pared se proponen hoy a través de Maximum en un área de superficie más amplia, libre de interrupciones y asperezas y, por lo tanto, indicada para realizar encimeras de cocina, sobres de mesas y mesitas, revestimientos de asientos y complementos decorativos para el baño.





↑ kitchen top:
MEGAWHITE MAXIMUM
semilucidato
honed - semi-matt - semi-lustré - semisatinado
300x100cm / 120"x40" inc.





↑ kitchen top:
MEGAWHITE MAXIMUM
semilucidato
honed - semi-matt - semi-lustré - semisatinado
300x100cm / 120"x40" inc.

AQUA MAXIMUM / THE BATHROOM AS A SPA.

Un bagno di benessere. / Ein Badezimmer zum Wohlfühlen. / Une salle de bains riche en bien-être. / Un baño de bienestar.



AQUA MAXIMUM

Spessore / Thickness / Stärke / Epaisseur / Espesor 6 mm

Prendersi cura di sé, ritagliare una parte della giornata da dedicare alla cura della propria persona non è solamente una sana abitudine ma può diventare un vero e proprio rituale di rigenerazione per il corpo e per la mente. L'ambiente bagno deve essere dunque concepito per favorire il massimo stato di comfort a colui che ne fruisce, conducendolo ad un auspicabile stato di benessere. Al raggiungimento di questa condizione appagante contribuiscono la scelta delle superfici e dei complementi di arredo bagno da combinare soppesando funzionalità, estetica e praticità di manutenzione.

GranitiFiandre, da sempre impegnata a migliorare la qualità di vita del proprio pubblico introducendo sul mercato prodotti sempre più performanti e qualitativamente eccellenti, è ora lieta di presentare **AQUA MAXIMUM**, un sistema completo di lavabi e piatti doccia personalizzabili con tutti i prodotti realizzati attraverso la tecnologia MAXIMUM FIANDRE EXTRALITE®.

Taking care of yourself, carving out a moment of your day to devote to personal care, is not just a healthy habit—it can become a real regeneration ritual for the body and the mind. The bathroom should therefore be designed to promote the maximum comfort for those who use it, leading to a beneficial state of wellbeing.

To achieve this rewarding condition, the choice of surface and bathroom accessories should include functionality, aesthetics and easy maintenance.

GranitiFiandre, always devoted to improving the lives of their customers, introducing ever more performing products of excellent quality, is now proud to present **AQUA MAXIMUM**, a complete system of washbasins and shower trays that can be customised with all products made with MAXIMUM FIANDRE EXTRALITE® technology.

Sich für sich Zeit zu nehmen und einen Teil des Tages der Körperpflege zu widmen ist nicht nur eine gesunde Angewohnheit, sondern kann ein wahres Regenerationsritual für Körper und Geist werden.

Das Badezimmer muss daher so gestaltet werden, dass seinen Nutznießern der maximale Komfort gewährt wird, der sie in einen wünschenswerten Zustand des Wohlfühlens versetzt. Die Wahl der Oberflächen und Badezimmereinrichtungsobjekte, die unter Berücksichtigung der Zweckmäßigkeit, Ästhetik und Wartungsfreundlichkeit zusammenzustellen sind, tragen dazu bei, diesen befriedigenden Zustand zu erreichen.

GranitiFiandre setzt sich seit jeher dafür ein, die Lebensqualität des eigenen Publikums zu verbessern, und führt daher immer leistungsfähigere, qualitativ hochwertigere Produkte ein. Jetzt präsentiert das Unternehmen mit Freude **AQUA MAXIMUM**, ein komplettes System an Wasch- und Duschbecken, die mit allen mit der Technologie MAXIMUM FIANDRE EXTRALITE® gefertigten Produkten individuell gestaltet werden können.

S'occuper de soi, consacrer une partie de sa journée au soin de sa personne ne constitue pas uniquement une habitude saine, mais peut devenir un véritable rituel de régénération pour le corps et pour l'esprit. L'environnement de la salle de bains doit donc être conçu pour favoriser l'état de confort optimal à celui qui l'utilise, en le conduisant vers un état de bien-être souhaitable. Cette agréable condition est atteinte grâce au choix des surfaces et des accessoires de salle de bains à associer en équilibrant la fonctionnalité, l'esthétique et la facilité d'entretien. GranitiFiandre, visant depuis toujours à améliorer la qualité de vie de son public en introduisant sur le marché des produits de plus en plus performants et excellents du point de vue de la qualité, a désormais le plaisir de vous présenter **AQUA MAXIMUM**, un système complet de lavabos et de receveurs de douche personnalisables avec tous les produits réalisés à travers la technologie MAXIMUM FIANDRE EXTRALITE®.

Ocuparse de sí mismos reservando una parte del día al cuidado personal no solo es una sana costumbre, sino que puede convertirse en un auténtico ritual de regeneración para el cuerpo y para la mente.

El ambiente del baño debe concebirse de modo que favorezca al máximo el estado de confort de quien lo utiliza, llevándolo a un agradable estado de bienestar. La selección de las superficies y de los complementos decorativos del baño contribuyen a lograr esta gratificante condición, por lo que deben combinarse sopesando su funcionalidad, estética y practicidad de mantenimiento. GranitiFiandre, comprometida desde siempre a mejorar la calidad de vida de su público introduciendo en el mercado productos cada vez más eficientes y cualitativamente excelentes, tiene ahora el placer de presentar **AQUA MAXIMUM**, un sistema completo de lavabos y platos de ducha personalizables con todos los productos realizados mediante la tecnología MAXIMUM FIANDRE EXTRALITE®.

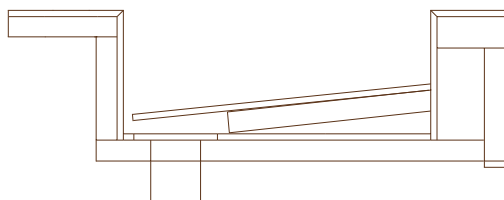
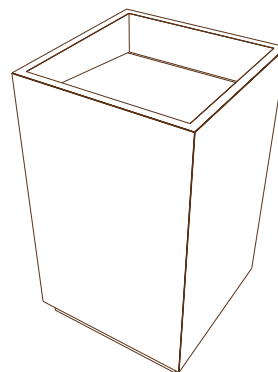

Washbasin with Pedestal:

MEGABROWN MAXIMUM
semilucidato

← honed - semi-matt - semi-lustré - semisatinado

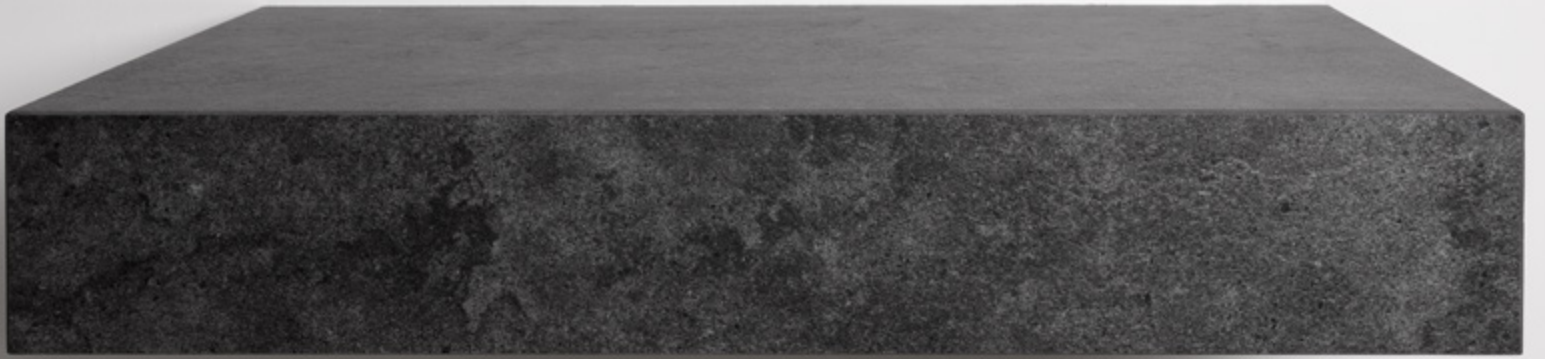

↑ *Couter Top:*
QUIET ROCK MAXIMUM
strutturato
slate - strukturiert - structuré - rugoso

AQUA MAXIMUM

Spessore / Thickness / Stärke / Epaisseur / Espesor **6 mm**

Punto di forza di **AQUA MAXIMUM** è la possibilità di ricreare un effetto **total look**, combinando pavimento, rivestimento e arredo bagno e dunque conferendo all'ambiente armonia e continuità estetica.

La personalizzazione dei complementi Aqua Maximum parte dalla selezione del modello desiderato e prosegue con l'effetto che i molteplici materiali Maximum sono in grado di simulare: marmo (Marmi Maximum), pietra (Megalith o QuietStones Maximum), cemento (Aster), resina (HQ. Resin) e monocromatico (Data.Uni).

Tutti i componenti Aqua Maximum sono realizzati singolarmente ed assemblati manualmente attraverso un processo lavorativo tipicamente artigianale, dando vita ad un prodotto di volta in volta unico e finito con estrema precisione. Per l'assemblaggio dei componenti vengono impiegati collanti e stucchi epossidici, mentre il corpo interno di ciascun elemento è costituito da una struttura in polistirene estruso ad alta densità (Wedi), la quale garantisce al prodotto elevata rigidità e impermeabilità all'acqua. I complementi Aqua Maximum mantengono nel tempo le caratteristiche tecniche ed estetiche tipiche delle superfici 100% gres porcellanato: resistenza alla flessione, all'abrasione profonda, resistenza all'attacco chimico e alle macchie, colori inalterati e facile pulibilità.

The strength of **AQUA MAXIMUM** is in the possibility of creating a **total look** effect, combining floors, coatings and bathroom furnishings, and therefore create a space with harmony and aesthetic continuity. Customising the Aqua Maximum accessories begins by selecting the desired model and the effect that the various Maximum materials can achieve: marble (Marmi Maximum), stone (Megalith or QuietStones Maximum), concrete (Aster), resin (HQ. Resin) and monochrome (Data.Uni).

All Aqua Maximum components are made individually and assembled by hand, using traditional craftsmanship, each time creating a unique product finished with extreme precision. Adhesives and epoxy putties are used for assembly, while each fitting contains a core of high density extruded polystyrene (Wedi), which ensures high stiffness and water tightness.

The Aqua Maximum accessories retain over time the technical and aesthetic features typical of 100% porcelain stoneware surfaces: flexural strength, resistance to deep abrasion, chemical and stain resistance, colour fastness and ease of cleaning.

Eine Stärke von **AQUA MAXIMUM** liegt in der Möglichkeit, unter Kombination von Fußboden, Verkleidung und Badezimmereinrichtung einen **total look** zu schaffen und so der Umgebung Harmonie und eine durchgehende Optik zu verleihen. Die individuelle Gestaltung der Aqua Maximum-Elemente geht von der Auswahl des gewünschten Modells aus und fährt mit der Optik fort, die die zahlreichen Maximum-Materialien nachzuahmen fähig sind: Marmor (Marmi Maximum), Stein (Megalith oder QuietStones Maximum), Zement (Aster), Harz (HQ. Resin) und ein einfarbiges Material (Data.Uni). Alle Komponenten von Aqua Maximum werden einzeln gefertigt und manuell in einem für das Handwerk typischen Verfahren zusammengesetzt, wodurch jeweils ein einzigartiges, extrem genau ausgefertigtes Produkt entsteht.

Zum Zusammensetzen der Komponenten werden Epoxidkleber und fugenmassen verwendet, während

der Körper der einzelnen Elemente aus einer Struktur aus extrudiertem Polystyrol mit hoher Dichte (Wedi) besteht, das eine hohe Steifigkeit und Wasserundurchlässigkeit gewährleistet. Die Aqua Maximum-Elemente behalten die für zu 100% aus Feinsteinzeug gefertigte Oberflächen typischen technischen und ästhetischen Merkmale auch mit der Zeit bei: Biegefestigkeit, Tiefenverschleißbeständigkeit, Chemikalien- und Fleckenbeständigkeit, Unveränderlichkeit der Farben und einfache Reinigung.

Le point fort d'**AQUA MAXIMUM** est sa possibilité de recréer un effet **total look** en associant le sol, le revêtement et les accessoires de salle de bains et en conférant donc à l'environnement une harmonie et une continuité esthétique. La personnalisation des éléments Aqua Maximum part de la sélection du modèle souhaité et se poursuit à travers l'effet que les multiples matériaux Maximum sont en mesure de simuler : marbre (MARMIS Maximum), pierre (Megalith ou QuietStones Maximum), ciment (Aster), résine (HQ. Resin) et monochromatique (Data.Uni). Tous les composants Aqua Maximum sont réalisés individuellement et sont assemblés manuellement à travers un processus typiquement artisanal, en donnant à chaque fois naissance à un produit unique et fini avec une extrême précision.

Pour l'assemblage des composants, des liants et des enduits époxydiques sont utilisés, tandis que le corps interne de chaque élément est constitué par une structure en polystyrène extrudé à haute densité (Wedi) qui garantit au produit une rigidité élevée et une imperméabilité à l'eau. Les composants Aqua Maximum conservent dans le temps les caractéristiques techniques et esthétiques typiques des surfaces 100% grès cérame : résistance à la flexion et à l'abrasion profonde, résistance aux attaques chimiques et aux taches, couleurs inaltérées et nettoyage facile.

Punto de fuerza de **AQUA MAXIMUM**, la posibilidad de recrear un efecto **total look** combinando el suelo, el revestimiento y la decoración del baño aporta armonía y continuidad estética en el ambiente.

La personalización de los complementos Aqua Maximum parte de la selección del modelo deseado y continúa con el efecto que los múltiples materiales Maximum son capaces de simular: mármol (Marmi Maximum), piedra (Megalith o QuietStones Maximum), cemento (Aster), resina (HQ. Resin) y monocromático (Data.Uni).

Todos los componentes Aqua Maximum están realizados individualmente y ensamblados a mano mediante un proceso laboral típicamente artesanal que da vida a un producto siempre único, acabado con extraordinaria precisión.

Para el ensamblaje de los componentes se utilizan colas y mastiques epoxi, mientras que el cuerpo interno de todos los elementos está constituido por una estructura de poliestireno extruido de alta densidad (Wedi) que confiere al producto una alta rigidez e impermeabilidad al agua. Los complementos Aqua Maximum conservan en el tiempo las características técnicas y estéticas típicas de las superficies de gres porcelánico 100%: resistencia a la flexión y a la abrasión profunda, resistencia al ataque químico y a las manchas, colores inalterados y facilidad de limpieza.

MAXIMUM UNIQUE BESPOKE ITEM.

Sistema integrato / Integrated system / Gesamtsystem bodengleiche / Système intégré / Sistema que integra

I vantaggi / Advantages / Vorteile / Avantages / Las ventajas

Prefabbricato - Articolo su misura - Posa a secco - Vasca in acciaio inox - Pre-pendenzato - Cabina doccia integrata - Senza silicone - Profili a scomparsa.

Prefabricated - Bespoke item - No cement - Basin in stainless steel - Pre-sloped - Shower cabinet integrated - No silicone - Recessed wall profile.

Fertigbauteile - Maßgeschneiderte Artikel - Trockenverlegung - Edelstahlbecken - Vorgelegt - Einbau-Duschkabine - Silikonfrei - Versenkte Profile.

Préfabriqué - Article sur mesure - Pose à sec - Cuve en acier inoxydable - Pré-incliné - Cabine de douche intégrée - Sans silicone - Profils escamotables.

Prefabricado - Artículo a medida - Instalación en seco - Bañera de acero inoxidable - Con pendiente - Cabina de ducha integrada - Sin silicona - Perfiles ocultos.

MAXIMUM FIANDRE EXTRALITE®

Spessore / Thickness / Stärke / Epaisseur / Espesor **6 mm**

Maximum Unique è un innovativo sistema integrato piatto/cabina doccia rivestibile, per la realizzazione di docce su misura a filo o fuori pavimento.

Maximum Unique, realizzato con un bacino in acciaio inox a tenuta stagna, è rivestito con lastre Maximum senza l'utilizzo né di impermeabilizzante né di guaine e permette di creare uno spazio doccia perfettamente integrato e uniforme con il pavimento e il rivestimento del bagno.

Maximum Unique is an innovative integrated system of a coated shower cubicle and tray, to build bespoke showers on or over floor level.

Maximum Unique is realized with a watertight stainless steel reservoir, coated with Maximum slabs without any waterproofing barrier or sheath, which creates a shower cabinet totally and uniformly integrated with the bathroom floor and walls.

Maximum Unique ist ein innovatives Gesamtsystem bodengleiche Dusche / verkleidbare Duschkabine, für die Realisierung von auf Maß angefertigten Duschen bodengleich oder ohne Boden.

Maximum Unique, realisiert mit einem vollkommen dichtem Edelstahlbecken, ist verkleidet mit Platten Maximum, ohne Verwendung weder von Dichtungsmittel noch von Isoliermaterial und ermöglicht es, einen perfekt integrierten, mit der Boden- und Wandverkleidung des Bades einheitlichen Duschaum zu schaffen.

Maximum Unique est un système innovant intégré receveur/cabine de douche, à carreler, pour réaliser des douches sur mesure, à l'italienne (receveur enterré) ou classiques (receveur hors sol). Maximum Unique, réalisé avec un bac en acier inox étanche, est revêtu de dalles Maximum sans imperméabilisation ni gaines et il permet de créer un espace douche parfaitement intégré dans le sol et en continuité avec le reste de la salle de bain.

Maximum Unique es un innovador sistema que integra plato/cabina de ducha con posibilidad de revestimiento, con el que se pueden realizar duchas a medida a ras de suelo o fuera de éste.

Maximum Unique consta de una cubeta estanca en acero inoxidable y está recubierto con placas Maximum sin utilizar ni impermeabilizante ni aislantes, lo que permite crear un espacio de ducha perfectamente integrado y uniforme con el suelo y el revestimiento del baño.

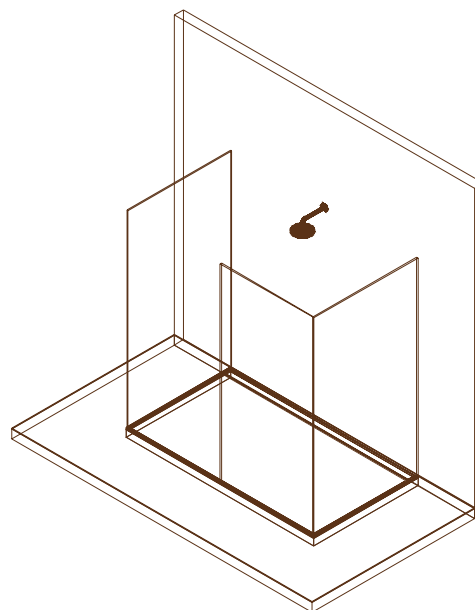

MEGAWHITE MAXIMUM
prelucidato

← pre-polished - halbgläzend - pré-poli - prepulido

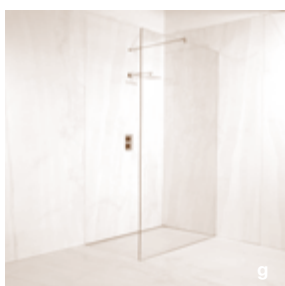
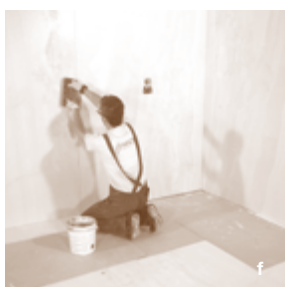
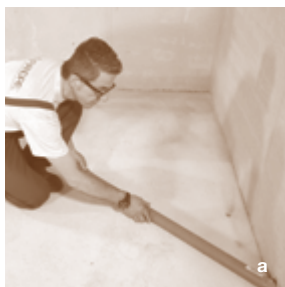

ISTRUZIONI DI MONTAGGIO

Assembly / Montage / Montageanleitung / Montaje

- 1. Pannello fonoassorbente**
Soundproof panel - Schalldichte Panel - Panneau insonorisé - Panel de prueba de ruido
- 2. Piletta**
Shower tray trap - Bond - Siphon - Desague
- 3. Vasca in acciaio**
Reservoir of stainless - Stahl-Becken - Basin d'acier - Cuenca en acero
- 4. Pannello pendenziato 1%**
Inclined panel 1% - Gehäuseabschrägung 1% - Panneau inclinée 1% - Panel inclinado 1%
- 5. Profilo a "Z": supporto rivestimento verticale**
Profile "Z": support vertical cladding - Profil "Z": Unterstützung vertikalen Fassaden - Profil "Z": revêtement-support vertical - Perfil "Z": revestimiento soporte vertical
- 6. Griglia**
Grid - Gitter - Grille - Grilla
- 7. Profilo di battuta rivestimento pavimento**
Profile-stop floor covering - Profil Stop Bodenbelag - Profil-stop revêtement de sol - Perfil de ventanilla única cubierta de piso
- 8. Rivestimento orizzontale max sp. 12 mm**
Horizontal cladding max sp. 12 mm - Horizontale Verkleidung max sp. 12 mm - Horizontale revêtement max ép 12 mm - Revestimiento horizontal máximo sp. 12 mm
- 9. Profilo a "U" per inserimento cristallo box doccia**
Profile in "U" for glass shower box - Profil in "U" für Glas-Dusche - Profil en "U" pour le verre de douche - Perfil en "U" para ducha de cristal
- 10. Cristallo Cabina Doccia**
Glass Shower Cabinet - Kristall-Dusche - Verre de douche - Cristal de mamparas
- 11. Rivestimento**
Vertical - Cladding - Revêtement - Revestimiento

ESPLOSO COMPONENTI

Components / Composants / Komponenten / Componentes

- a. Tubo di scarico**
Discharge pipe - Druckleitung - Tuyau d'évacuation - La tubería de descarga
- b. Allaccio scarico**
Drain connection - Abtropfen Verbindung - Égoutter connexion - Conexión de desagü
- c. Posa**
Position - Position - Position - Posición
- d. Gettata massetto sottofondo**
Thrown screed - Estrich legen - Jeté de chapes - Lanzado de solado
- e. Posa pavimento**
Laying floor - Verlegung von Teppichböden - Pose de planchers - Por piso
- f. Posa rivestimento**
Laying vertical tile - Fassaden-Installation - Pose revêtement - Posicionar el revestimiento
- g. Installazione cabina**
Place Shower cabinet - Installation von Duschkabinen - Poser la cabine douche - Posicionar la mamparas

Caratteristiche del prodotto

Il bacino è inclinato verso lo scarico, insonorizzato (a norma DIN 4109/VDI 4100) e con un peso contenuto pari a 12 kg/mq. Si posa come un comune piatto doccia, senza necessità di massetti pendenzati in opera né di materassini fonoassorbenti.

La griglia di copertura dello scarico è realizzata su misura del bacino ed è disponibile in acciaio satinato, lucido o con supporto piastrellabile, è facilmente pulibile grazie al sifone ispezionabile, che è posizionabile sul lato del bacino più congeniale, permettendo un facile raggiungimento degli scarichi esistenti.

Per un veloce deflusso anche con elevate portate d'acqua è possibile installare più sifoni simultaneamente.

L'installazione della cabina doccia e del rivestimento verticale avviene senza l'uso di silicone o guaine, grazie a un sistema innovativo di profili perimetrali a scomparsa.

Maximum Unique viene realizzato al millimetro in qualsiasi forma e misura con una dimensione massima del bacino di 119 x 294 cm.

Lo spazio creato viene definito con cabine doccia realizzate su misura del bacino, che possono essere integrate anche con lastre **Maximum** accoppiate.

I vantaggi:

- Il piatto doccia è disponibile in forme e dimensioni personalizzate (dimensioni massime 119 x 294 cm).
- Possibilità di avere il rivestimento del piatto doccia in abbinamento al materiale di rivestimento a parete e del pavimento e in continuità con esso.
- Possibilità di sostituire il cristallo del box doccia con lastre **Maximum** accoppiate.
- Il piatto doccia a filo pavimento rende l'ingresso agevole ad anziani e disabili, particolarmente adatto per tutte le strutture aperte al pubblico, hotel ecc.
- Facilità e velocità di posa del sistema.
- I profili del box doccia, se a scomparsa, sono fissati senza sigillatura siliconica.

Product features

The reservoir is inclined to the discharge hole, it's soundproofing (law DIN 4109/VDI 4100) and its weight is only 12 kg/sqm. It can be installed as a common shower tray, with no need of further inclined slab or soundproofing pads installation. The covering shower tray grid is designed according to the reservoir dimensions, and it's available in stainless, satin or coated steel. It's easily cleanable, thanks to a siphon which can be inspected and placed in the most convenient side of the reservoir, in order to make it simpler to reach the existing discharges. If a quick outflow is needed, even with high flow water rates, it is possible to install more than one siphon.

The shower cabinet installation is done without any silicone or waterproofing barrier, thanks to an innovative system of hidden profiles.

Maximum Unique can be built in any shape or dimension, with a maximum tray dimension of 119x294 cm. The shower is then completed by cabinets built on the very dimensions of the tray, which can also be integrated with two coupled **Maximum** slabs.

Advantages:

- The shower tray is available in customized shapes and dimensions (max 119x294 cm).
- The shower tray cladding can be the same of the

floor and walls, in a total architectural integration.
c. It's possible to use coupled **Maximum** slabs instead of glass cabinet walls. The shower tray at the same floor level guarantees a total accessibility to old people and people with disabilities, making it particularly useful in public places such as hotels etc.
e. Easy and fast to install.
f. The shower cabinet profiles, if hidden, can be fixed with no silicone bonding.

Produkteigenschaften

Das Becken ist in Richtung Ablauf geneigt, schalldicht (gemäß Norm DIN 4109/VDI 4100), mit einer Flächenbelastung von 12 kg/m². Es wird wie ein normales Duschbecken verlegt, ohne Notwendigkeit von bauseitigem Gefälleestrich oder von schalldämmenden Gummiunterlagen. Die Gitterabdeckung des Ablaufs wird nach Maß des Beckens angefertigt und ist verfügbar in satiniertem oder glänzendem Edelstahl, oder mit Unterkonstruktion zum Verfließen; sie ist leicht zu reinigen dank eines Kontrollisiphons, der an der tiefsten Seite des Beckens angebracht ist und somit einen einfachen Anschluss an den bereits vorhandenen Ablauf ermöglicht. Um einen schnelleren Abfluss, auch von größeren Wassermengen, zu gewähren, ist es möglich mehrere parallel verlaufende Siphons zu installieren.

Die Installation der Duschkabine und der senkrechten Verkleidung erfolgt ohne Gebrauch von Silikon oder Gummimaterial, dank eines innovativen Systems von verdeckten Außenprofilen.

Maximum Unique wird bis auf den Millimeter genau, in jeglicher Form und jeglichem Maß realisiert, bis zu einer Maximalgröße des Beckens von 119x294 cm.

Der geschaffene Raum wird mit auf Maß des Beckens angefertigten Duschkabinen ausgestattet, die auch mit doppelseitigen Platten **Maximum** ergänzt werden können.

Vorteile:

- Der Duschboden ist in gewünschten Formen und Größen verfügbar (Maximalgröße 119x294 cm).
- Es ist möglich, die Verkleidung des Duschbodens an das Material der Wand- und Bodenverkleidung anzupassen, als Weiterführung diesen.
- Es ist möglich, das Kristallglas der Duschkabine durch doppelseitige Platten **Maximum** zu ersetzen.
- Die bodengleiche Dusche ermöglicht ein problemloses Begehen für ältere und behinderte Personen, und ist somit besonders geeignet für alle öffentlichen Strukturen, Hotels, etc.
- Die Verlegung des Systems ist einfach und schnell.
- Die Profile der Duschkabine werden, wenn sie verdeckt sind, ohne Silikonverfugung befestigt.

Caractéristiques du produit

Le bac est incliné vers l'évacuation, insonorisé (conformément à la norme DIN 4109/VDI 4100) et léger, puisqu'il ne pèse que 12 kg/m². Il se pose comme un receveur ordinaire, sans besoin de chape en pente ni de matelas insonorisants.

La grille d'évacuation est réalisée sur les mesures du bac et elle est disponible en acier satiné, brillant ou avec support à carreler. Elle est facile à nettoyer grâce au siphon visitable et positionnable sur le côté du receveur qui convient le mieux, ce qui permet d'atteindre facilement les évacuations existantes. Pour un écoulement rapide même avec de grands débits d'eau, on peut installer

plusieurs siphons.

Grâce à un système innovant de profils périmétriques escamotables, l'installation de la cabine de douche et le revêtement vertical s'effectuent sans aucun besoin de silicone ni de gaines.

Maximum Unique est réalisé au millimètre, quelles que soient la forme et les dimensions, avec une surface **maximum** du bac de 119x294 cm.

L'espace créé reçoit les cabines de douche réalisées sur la dimension du bac et qui peuvent intégrer également des dalles **Maximum** couplées.

Avantages :

- Possibilité de personnaliser le receveur de douche dans sa forme et dans ses dimensions (surface max. 119x294 cm).
- Possibilité d'avoir le revêtement du receveur de douche assorti au matériau de revêtement mural et en continuité avec le sol.
- Possibilité de remplacer le verre de la cabine de douche par des dalles **Maximum** couplées.
- Le receveur de la douche à l'italienne étant de plain-pied, il facilite l'accès aux personnes âgées et à mobilité réduite. Il est particulièrement adapté pour toutes les structures ouvertes au public, hôtels, etc.
- Facilité et rapidité de pose du système.
- Si les profils de la cabine de douche sont escamotables, ils sont fixés sans silicone.

Características del producto

La cubeta está inclinada hacia el sumidero, está insonorizada (de acuerdo con la norma DIN 4109/VDI 4100) y pesa solo 12 kg/m².

Se instala como un plato de ducha corriente, sin necesidad de soleras inclinadas de obra ni de aislantes acústicos.

La rejilla que cubre el sumidero está hecha a medida de la cubeta y se encuentra disponible en acero satinado, brillante o con opción de alicatado, se limpia fácilmente gracias al bote sifónico que, a su vez, se puede colocar en el lado de la cubeta que más convenga, lo que permite una sencilla conexión con el desagüe existente. Si se desea un rápido drenaje, incluso de cantidades elevadas de agua, es posible instalar más de un sifón a la vez.

La instalación de la cabina de ducha y del recubrimiento vertical se realiza sin emplear silicona o aislantes, gracias a un innovador sistema de perfiles perimetrales ocultos.

Maximum Unique se realiza a medida en cualquier forma y tamaño con una dimensión máxima de 119x294 cm de cubeta.

El espacio creado se completa con cabinas de ducha realizadas a medida de la cubeta, a las que se les pueden integrar placas **Maximum** a juego.

Ventajas:

- La forma y el tamaño del plato de ducha se pueden personalizar (dimensiones máximas 119x294 cm).
- Existe la posibilidad de revestir el plato de ducha con el mismo material de recubrimiento de la pared y del suelo para garantizar la continuidad con el mismo.
- Existe la posibilidad de sustituir el cristal de la mampara por placas **Maximum** a juego.
- El plato de ducha a ras de suelo permite un acceso sencillo a personas ancianas y con movilidad reducida, y está especialmente indicado para edificios abiertos al público, tales como hoteles, etc.
- Instalación rápida y sencilla del sistema.
- Los perfiles de la cabina de ducha, si son ocultos, se fijan sin junta de silicona.

Spessore / Thickness / Stärke / Epaisseur / Espesor **6 mm**

NEW THICKNESS: ***1 cm** - *0.4" inc.



MEGAWHITE MAXIMUM



semilucidato R9

*honed
semi-matt
semi-lustré
semisatinado*

300x100 cm / 120"x40" inc.
MAS761030

150x100 cm / 60"x40" inc.
MAS761015

100x100 cm / 40"x40" inc.
MAS761010



prelucidato

*pre-polished
halbglänzend
pré-poli
prepulido*

300x100 cm / 120"x40" inc.
MAH761030

100x100 cm / 40"x40" inc.
MAH761010



V2



* I materiali Maximum in spessore 10 mm sono realizzabili SU RICHIESTA. Per informazioni dettagliate vi preghiamo di contattare GranitiFiandre.

* Maximum materials with 10 mm thickness can be produced ON REQUEST. For detailed information please contact GranitiFiandre.

* Die Materialien Maximum mit 10 mm Stärke oder können AUF ANFRAGE gefertigt werden. Für nähere Informationen wenden Sie sich bitte an GranitiFiandre.

* Les matériaux Maximum dans l'épaisseur 10 mm peuvent être réalisés SUR DEMANDE. Pour plus d'informations, veuillez contacter GranitiFiandre.

* Los materiales Maximum de 10 mm de espesor pueden realizarse BAJO PEDIDO. Para recibir información detallada, pueden ponerse en contacto con GranitiFiandre.

Spessore / Thickness / Stärke / Epaisseur / Espesor **6 mm**

NEW SIZE: ***320x160x0,6 cm** - *128"x64"x 0.23" inc.
NEW THICKNESS: ***1 cm** - *0.4" inc.



MEGAGREIGE MAXIMUM



semilucidato R9

*honed
semi-matt
semi-lustré
semisatinado*

300x100 cm / 120"x40" inc.

MAS861030

150x100 cm / 60"x40" inc.

MAS861015

100x100 cm / 40"x40" inc.

MAS861010



prelucidato

*pre-polished
halbglänzend
pré-poli
prepulido*

300x100 cm / 120"x40" inc.

MAH861030

100x100 cm / 40"x40" inc.

MAH861010



V2



* I materiali Maximum in spessore 10 mm sono realizzabili SU RICHIESTA. Per informazioni dettagliate vi preghiamo di contattare GranitiFiandre.

* Maximum materials with 10 mm thickness can be produced ON REQUEST. For detailed information please contact GranitiFiandre.

* Die Materialien Maximum mit 10 mm Stärke oder können AUF ANFRAGE gefertigt werden. Für nähere Informationen wenden Sie sich bitte an GranitiFiandre.

* Les matériaux Maximum dans l'épaisseur 10 mm peuvent être réalisés SUR DEMANDE. Pour plus d'informations, veuillez contacter GranitiFiandre.

* Los materiales Maximum de 10 mm de espesor pueden realizarse BAJO PEDIDO. Para recibir información detallada, pueden ponerse en contacto con GranitiFiandre.

Spessore / Thickness / Stärke / Epaisseur / Espesor **6 mm**

NEW SIZE: ***320x160x0,6 cm** - *128"x64"x 0.23" inc.
NEW THICKNESS: ***1 cm** - *0.4" inc.

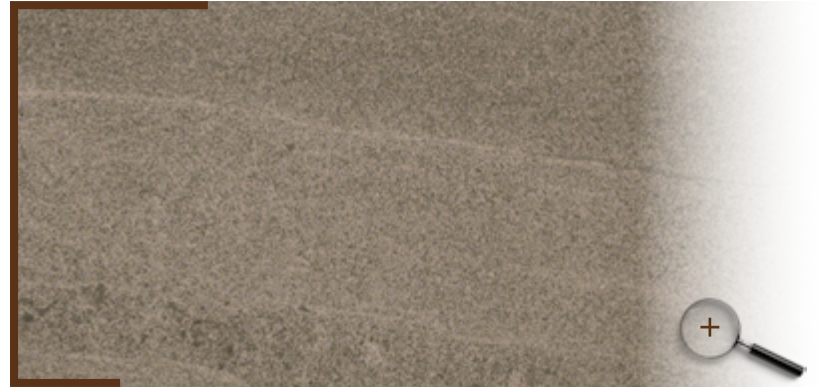

MEGABROWN MAXIMUM



semilucidato R9

*honed
semi-matt
semi-lustré
semisatinado*

300x100 cm / 120"x40" inc.
MAS961030

150x100 cm / 60"x40" inc.
MAS961015

100x100 cm / 40"x40" inc.
MAS961010



prelucidato

*pre-polished
halbglänzend
pré-poli
prepulido*

300x100 cm / 120"x40" inc.
MAH961030

100x100 cm / 40"x40" inc.
MAH961010



V2



* I materiali Maximum in spessore 10 mm sono realizzabili SU RICHIESTA. Per informazioni dettagliate vi preghiamo di contattare GranitiFiandre.

* Maximum materials with 10 mm thickness can be produced ON REQUEST. For detailed information please contact GranitiFiandre.

* Die Materialien Maximum mit 10 mm Stärke oder können AUF ANFRAGE gefertigt werden. Für nähere Informationen wenden Sie sich bitte an GranitiFiandre.

* Les matériaux Maximum dans l'épaisseur 10 mm peuvent être réalisés SUR DEMANDE. Pour plus d'informations, veuillez contacter GranitiFiandre.

* Los materiales Maximum de 10 mm de espesor pueden realizarse BAJO PEDIDO. Para recibir información detallada, pueden ponerse en contacto con GranitiFiandre.

Spessore / Thickness / Stärke / Epaisseur / Espesor **6 mm**

NEW THICKNESS: *1 cm - *0.4" inc.



MEGAGREY MAXIMUM

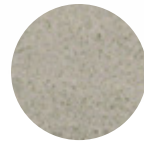

semilucidato R9

*honed
semi-matt
semi-lustré
semisatinado*

300x100 cm / 120"x40" inc.

MAS1161030

150x100 cm / 60"x40" inc.

MAS1161015

100x100 cm / 40"x40" inc.

MAS1161010

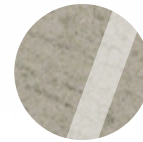

prelucidato

*pre-polished
halbglänzend
pré-poli
prepulido*

300x100 cm / 120"x40" inc.

MAH1161030

100x100 cm / 40"x40" inc.

MAH1161010



* I materiali Maximum in spessore 10 mm sono realizzabili SU RICHIESTA. Per informazioni dettagliate vi preghiamo di contattare GranitiFiandre.

* Maximum materials with 10 mm thickness can be produced ON REQUEST. For detailed information please contact GranitiFiandre.

* Die Materialien Maximum mit 10 mm Stärke oder können AUF ANFRAGE gefertigt werden. Für nähere Informationen wenden Sie sich bitte an GranitiFiandre.

* Les matériaux Maximum dans l'épaisseur 10 mm peuvent être réalisés SUR DEMANDE. Pour plus d'informations, veuillez contacter GranitiFiandre.

* Los materiales Maximum de 10 mm de espesor pueden realizarse BAJO PEDIDO. Para recibir información detallada, pueden ponerse en contacto con GranitiFiandre.

Spessore - Thickness - Stärke - Espesura - Espesor: 6 mm

NEW THICKNESS: *1 cm - *0.4" inc.

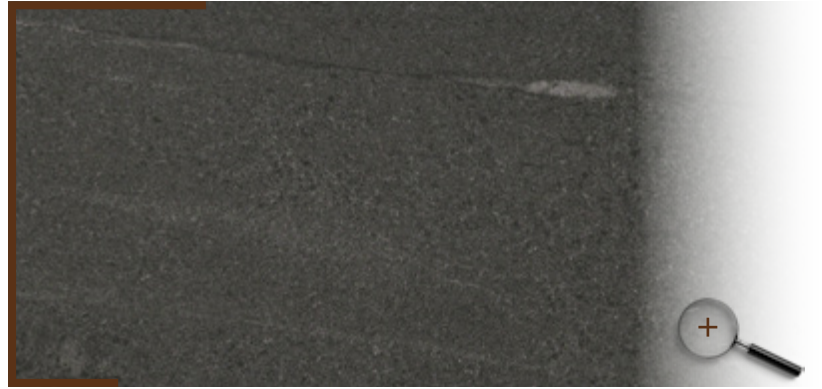

MEGABLACK MAXIMUM

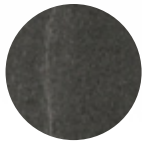

semilucidato R9

*honed
semi-matt
semi-lustré
semisatinado*

300x100 cm / 120"x40" inc.

MAS1061030

150x100 cm / 60"x40" inc.

MAS1061015

100x100 cm / 40"x40" inc.

MAS1061010

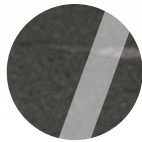

prelucidato

*pre-polished
halbglänzend
pré-poli
prepulido*

300x100 cm / 120"x40" inc.

MAH1061030

100x100 cm / 40"x40" inc.

MAH1061010



V2



* I materiali Maximum in spessore 10 mm sono realizzabili SU RICHIESTA. Per informazioni dettagliate vi preghiamo di contattare GranitiFiandre.

* Maximum materials with 10 mm thickness can be produced ON REQUEST. For detailed information please contact GranitiFiandre.

* Die Materialien Maximum mit 10 mm Stärke oder können AUF ANFRAGE gefertigt werden. Für nähere Informationen wenden Sie sich bitte an GranitiFiandre.

* Les matériaux Maximum dans l'épaisseur 10 mm peuvent être réalisés SUR DEMANDE. Pour plus d'informations, veuillez contacter GranitiFiandre.

* Los materiales Maximum de 10 mm de espesor pueden realizarse BAJO PEDIDO. Para recibir información detallada, pueden ponerse en contacto con GranitiFiandre.



Spessore / Thickness / Stärke / Epaisseur / Espesor **6 mm**

NEW THICKNESS: *1 cm - *0.4" inc.

QUIET SAND MAXIMUM



strutturato R10

slate
strukturiert
structuré
rugoso

300x100 cm / 120"x40" inc.

MAP1661030

150x100 cm / 60"x40" inc.

MAP1661015

100x100 cm / 40"x40" inc.

MAP1661010



V2



* I materiali Maximum in spessore 10 mm sono realizzabili SU RICHIESTA. Per informazioni dettagliate vi preghiamo di contattare GranitiFiandre.

* Maximum materials with 10 mm thickness can be produced ON REQUEST. For detailed information please contact GranitiFiandre.

* Die Materialien Maximum mit 10 mm Stärke oder können AUF ANFRAGE gefertigt werden. Für nähere Informationen wenden Sie sich bitte an GranitiFiandre.

* Les matériaux Maximum dans l'épaisseur 10 mm peuvent être réalisés SUR DEMANDE. Pour plus d'informations, veuillez contacter GranitiFiandre.

* Los materiales Maximum de 10 mm de espesor pueden realizarse BAJO PEDIDO. Para recibir información detallada, pueden ponerse en contacto con GranitiFiandre.

Spessore / Thickness / Stärke / Epaisseur / Espesor **6 mm**

NEW THICKNESS: *1 cm - *0.4" inc.



QUIET NUMB MAXIMUM

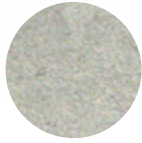

strutturato R10

slate
strukturiert
structuré
rugoso

300x100 cm / 120"x40" inc.

MAP1761030

150x100 cm / 60"x40" inc.

MAP1761015

100x100 cm / 40"x40" inc.

MAP1761010



V2



* I materiali Maximum in spessore 10 mm sono realizzabili SU RICHIESTA. Per informazioni dettagliate vi preghiamo di contattare GranitiFiandre.

* Maximum materials with 10 mm thickness can be produced ON REQUEST. For detailed information please contact GranitiFiandre.

* Die Materialien Maximum mit 10 mm Stärke oder können AUF ANFRAGE gefertigt werden. Für nähere Informationen wenden Sie sich bitte an GranitiFiandre.

* Les matériaux Maximum dans l'épaisseur 10 mm peuvent être réalisés SUR DEMANDE. Pour plus d'informations, veuillez contacter GranitiFiandre.

* Los materiales Maximum de 10 mm de espesor pueden realizarse BAJO PEDIDO. Para recibir información detallada, pueden ponerse en contacto con GranitiFiandre.



Spessore / Thickness / Stärke / Épaisseur / Espesor **6 mm**

NEW THICKNESS: ***1 cm** - *0.4" inc.

QUIET ROCK MAXIMUM

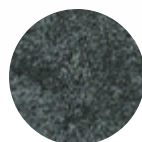

strutturato R10

slate
strukturiert
structuré
rugoso

300x100 cm / 120"x40" inc.

MAP1861030

150x100 cm / 60"x40" inc.

MAP1861015

100x100 cm / 40"x40" inc.

MAP1861010



V2



* I materiali Maximum in spessore 10 mm sono realizzabili SU RICHIESTA. Per informazioni dettagliate vi preghiamo di contattare GranitiFiandre.

* Maximum materials with 10 mm thickness can be produced ON REQUEST. For detailed information please contact GranitiFiandre.

* Die Materialien Maximum mit 10 mm Stärke oder können AUF ANFRAGE gefertigt werden. Für nähere Informationen wenden Sie sich bitte an GranitiFiandre.

* Les matériaux Maximum dans l'épaisseur 10 mm peuvent être réalisés SUR DEMANDE. Pour plus d'informations, veuillez contacter GranitiFiandre.

* Los materiales Maximum de 10 mm de espesor pueden realizarse BAJO PEDIDO. Para recibir información detallada, pueden ponerse en contacto con GranitiFiandre.

AQUA MAXIMUM

Un bagno di benessere.
The bathroom as a spa.
Ein Badezimmer zum Wohlfühlen.
Une salle de bains riche en bien-être.
Un baño de bienestar.



MEGAWHITE
MAXIMUM

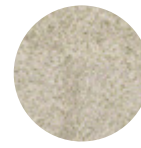

MEGAGREIGE
MAXIMUM



MEGABROWN
MAXIMUM

WASHBASIN INTEGRATED SINGLE

Lavabo integrato singolo
Integrierter Einzelwaschtisch
Lavabo incorporé simple
lavabo integrado único

UP&DOWN

GF 70

(A) 70 cm / 28" inc.
(B) 50 cm / 20" inc.
(C) 40x31x h.12 cm /
16" x 12.4" x h. 4.8" inc.

GF 90

(A) 90 cm / 36" inc.
(B) 50 cm / 20" inc.
(C) 60x31x h.12 cm /
24" x 2.4" x h. 4.8" inc.

GF 110

(A) 110 cm / 44" inc.
(B) 50 cm / 20" inc.
(C) 60x31x h.12 cm /
24"x12.4"x h. 4.8" inc.
(D) 80x31x h.12 cm /
32"x12.4"x h. 4.8" inc.

GF 150

(A) 150 cm / 60" inc.
(B) 50 cm / 20" inc.
(C) 70x31x h.12 cm /
28"x12.4"x h. 4.8" inc.
(D) 90x31x h.12 cm /
36"x12.4"x h. 4.8" inc.

GF 180

(A) 180 cm / 72" inc.
(B) 50 cm / 20" inc.
(C) 70x31x h.12 cm /
28"x12.4"x h. 4.8" inc.
(D) 100x31x h.12 cm /
40"x12.4"x h. 4.8" inc.

* WATERFALL

GF 70

(A) 70 cm / 28" inc.
(B) 50 cm / 20" inc.
(C) 60x31 / 24"x12.4" inc.

GF 90

(A) 90 cm / 36" inc.
(B) 50 cm / 20" inc.
(C) 60x31 cm / 24"x12.4" inc.

GF 110

(A) 110 cm / 44" inc.
(B) 50 cm / 20" inc.
(C) 60x31 cm / 24"x12.4" inc.
(D) 80x31 cm / 32"x12.4" inc.

GF 150

(A) 150 cm / 60" inc.
(B) 50 cm / 20" inc.
(C) 70x31 / 28"x12.4" inc.
(D) 90x31 cm / 36"x12.4" inc.

GF 180

(A) 180 cm / 72" inc.
(B) 50 cm / 20" inc.
(C) 70x31 cm / 28"x12.4" inc.
(D) 100x31 cm / 40"x12.4"

UP&DOWN

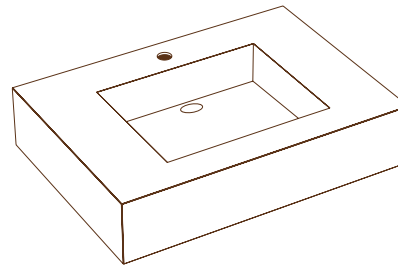

WATERFALL

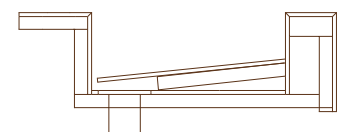
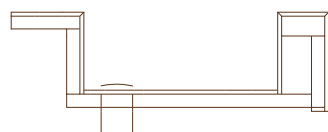
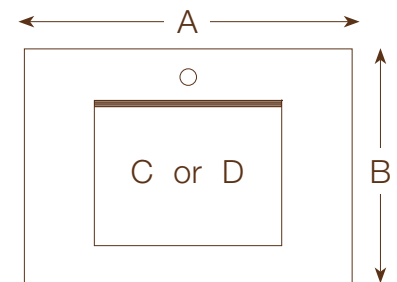
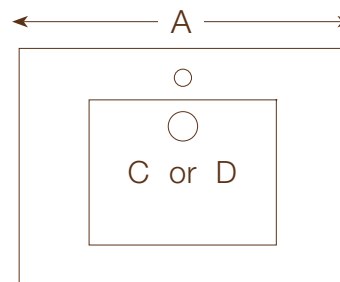
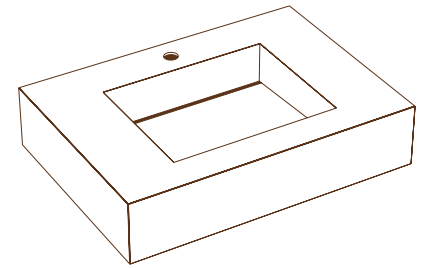

Included

- Scarico INOX modello Silfra DN 32;
- 2 staffe di supporto;
- Tasselli da 12x60 con vite a testa esagonale;
- Imballo in apposita cassa FAO.
- Silfra DN 32 model drain in STAINLESS STEEL;
- 2 support brackets;
- 12x60 plugs with hex head screw;
- Packaging in suitable FAO packing case.
- Abfluss aus INOX Modell Silfra DN 32;
- 2 Stützbügel;
- 12x60-Dübel mit Sechskantschraube;
- Verpackung in spezieller FAO-Kiste.
- Écoulement INOX modèle Silfra DN 32 ;
- 2 étriers de soutien;
- Goujons de 12x60 avec vis six-pans;
- Emballage dans une caisse FAO prévue à cet effet.
- Desagüe INOX modelo Silfra DN 32;
- 2 estribos de soporte;
- Acos de 12x60 con tornillo de cabeza hexagonal;
- Embalaje en caja FAO.

Up & Down

- Tappo cromo.
- Plug in chrome.
- Stopfen Chrom.
- Clapet Chromé.
- Tapón cromo.

Waterfall

- Scarico sempre aperto.
- Always-open drain.
- Immer offener Abfluss.
- Coulement toujours ouvert.
- Desagüe siempre abierto.

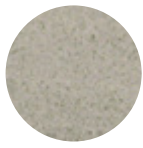

MEGAGREY
MAXIMUM

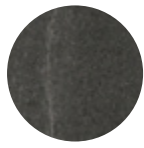

MEGABLACK
MAXIMUM



QUIET SAND
MAXIMUM

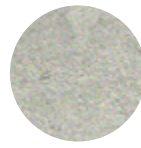

QUIET NUMB
MAXIMUM

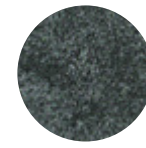

QUIET ROCK
MAXIMUM

UP&DOWN

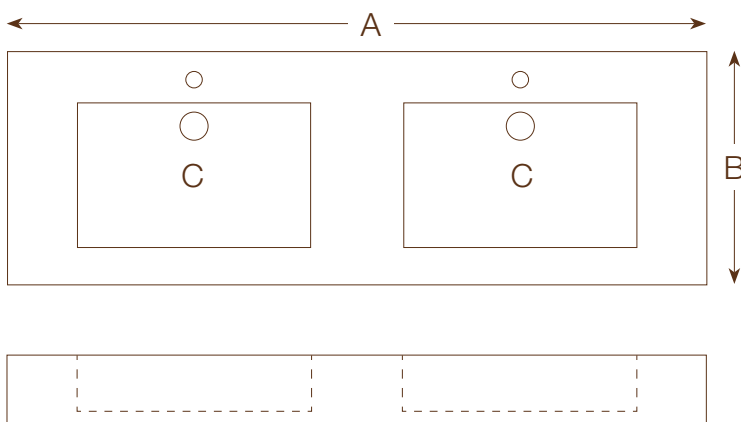

Up & Down

- Tappo cromo.
- Plug in chrome.
- Stopfen Chrom.
- Clapet Chromé.
- Tapón cromo.

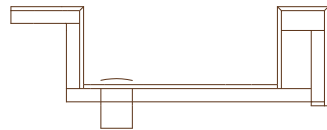

WATERFALL

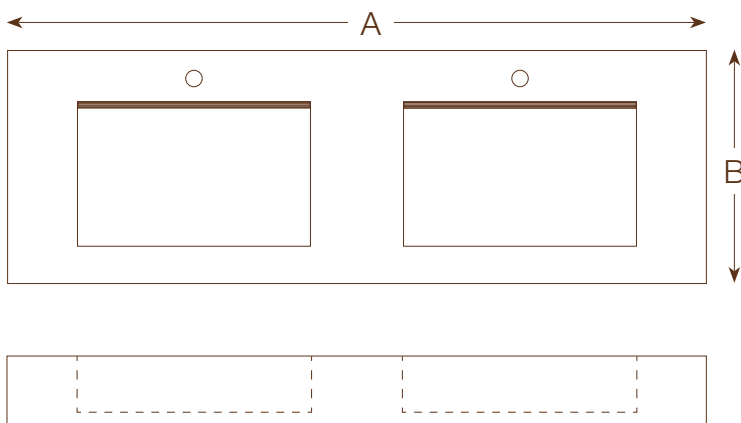

* Waterfall

- Scarico sempre aperto.
- Always-open drain.
- Immer offener Abfluss.
- Coulement toujours ouvert.
- Desagüe siempre abierto.

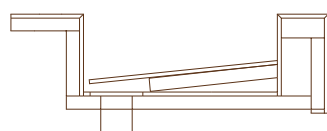

WASHBASIN INTEGRATED DOUBLE

Lavabo integrato doppio
Integriertes Doppelwaschbecken
Lavabo incorporé double
lavabo integrado doble

UP&DOWN

GF 150

- (A) 150 cm / 60" inc.
- (B) 50 cm / 20" inc.
- (C) 50x31x h.12 cm /
20"x12.4"x h. 4.8" inc.

GF 180

- (A) 180 cm / 72" inc.
- (B) 50 cm / 20" inc.
- (C) 60x31x h.12 cm /
24"x12.4"x h. 4.8" inc.

* WATERFALL

GF 150

- (A) 150 cm / 60" inc.
- (B) 50 cm / 20" inc.
- (C) 50x31 cm /
20"x12.4" inc.

GF 180

- (A) 180 cm / 72" inc.
- (B) 50 cm / 20" inc.
- (C) 60x31 cm /
24"x12.4" inc.

Included

- Scarico INOX modello Silfra DN 32;
- 3 staffe di supporto;
- Tasselli da 12x60 con vite a testa esagonale;
- Imballo in apposita cassa FAO.
- Silfra DN 32 model drain in STAINLESS STEEL;
- 3 support brackets;
- 12x60 plugs with hex head screw;
- Packaging in suitable FAO packing case.
- Abfluss aus INOX Modell Silfra DN 32;
- 3 Stützbügel;
- 12x60-Dübel mit Sechskantschraube;
- Verpackung in spezieller FAO-Kiste.
- Écoulement INOX modèle Silfra DN 32 ;
- 3 étriers de soutien;
- Goujons de 12x60 avec vis six-pans;
- Emballage dans une caisse FAO prévue à cet effet.
- Desagüe INOX modelo Silfra DN 32;
- 3 estribos de soporte;
- Acos de 12x60 con tornillo de cabeza hexagonal;
- Embalaje en caja FAO.

* WATERFALL

Il lavabo WATERFALL è dotato di scarico a fessura, disponibile anche in versione ispezionabile A e B.

The WATERFALL washbasin comes with a slot drain, also available in readily serviceable A and B version.

Der Waschtisch WATERFALL ist mit einer Abflussrinne versehen und auch in einer revisionsfähigen Ausführung A und B erhältlich.

Le lavabo WATERFALL est équipé d'un écoulement à fente, également disponible en version pouvant être inspectée A et B.

El lavabo WATERFALL está dotado de desagüe con ranura, disponible también en versión registrable A y B.

AQUA MAXIMUM

Un bagno di benessere.
The bathroom as a spa.
Ein Badezimmer zum Wohlfühlen.
Une salle de bains riche en bien-être.
Un baño de bienestar.



MEGAWHITE
MAXIMUM



MEGAGREIGE
MAXIMUM

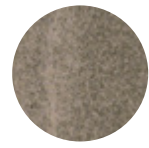

MEGABROWN
MAXIMUM

WASHBASIN INTEGRATED WITH COMPARTMENT

Lavabo integrato singolo con vano
Integrierter Einzelwaschtisch mit Fach
Lavabo incorporé simple avec réservation
lavabo integrado único con hueco

UP&DOWN

GF 150

- (A) 150 cm / 60" inc.
- (B) 50 cm / 20" inc.
- (C) 50x31x h.12 cm /
20"x12.4"x h. 4.8" inc.
- (D) 50x30x h.14 cm /
36"x12"x h. 5.5" inc.

GF 180

- (A) 180 cm / 72" inc.
- (B) 50 cm / 20" inc.
- (C) 60x31x h.12 cm /
24"x12.4"x h. 4.8" inc.
- (D) 60x30x h.14 cm /
24"x12"x h. 5.5" inc.

* WATERFALL

GF 150

- (A) 150 cm / 60" inc.
- (B) 50 cm / 20" inc.
- (C) 50x31x h.12 cm /
20"x12.4"x h. 4.8" inc.
- (D) 50x30x h.14 cm /
36"x12"x h. 5.5" inc.

GF 180

- (A) 180 cm / 72" inc.
- (B) 50 cm / 20" inc.
- (C) 60x31x h.12 cm /
24"x12.4"x h. 4.8" inc.
- (D) 60x30x h.14 cm /
24"x12"x h. 5.5" inc.

Included

- Scarico INOX modello Silfra DN 32;
- 2 staffe di supporto;
- Tasselli da 12x60 con vite a testa esagonale;
- Imballo in apposita cassa FAO.
- Silfra DN 32 model drain in STAINLESS STEEL;
- 2 support brackets;
- 12x60 plugs with hex head screw;
- Packaging in suitable FAO packing case.
- Abfluss aus INOX Modell Silfra DN 32;
- 2 Stützbügel;
- 12x60-Dübel mit Sechskantschraube;
- Verpackung in spezieller FAO-Kiste.
- Écoulement INOX modèle Silfra DN 32 ;
- 2 étriers de soutien;
- Goujons de 12x60 avec vis six-pans;
- Emballage dans une caisse FAO prévue à cet effet.
- Desagüe INOX modelo Silfra DN 32;
- 2 estribos de soporte;
- Acos de 12x60 con tornillo de cabeza hexagonal;
- Embalaje en caja FAO.

UP&DOWN

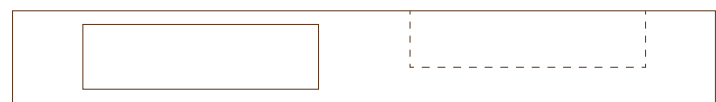
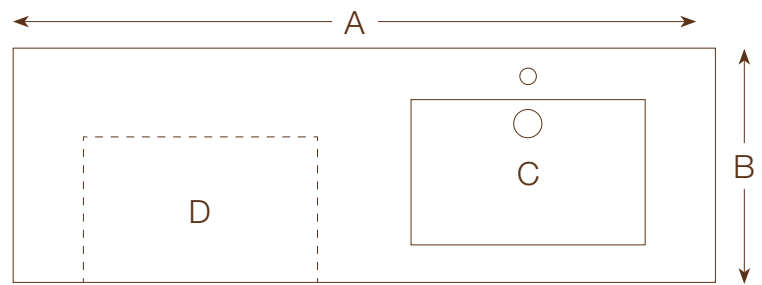

Up & Down

- Tappo cromo.
- Plug in chrome.
- Stopfen Chrom.
- Clapet Chromé.
- Tapón cromo.

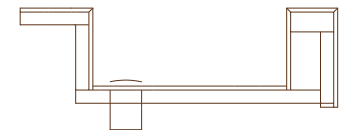

WATERFALL

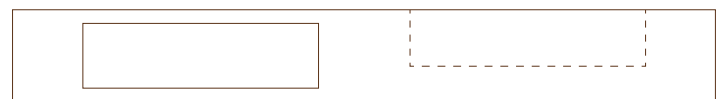
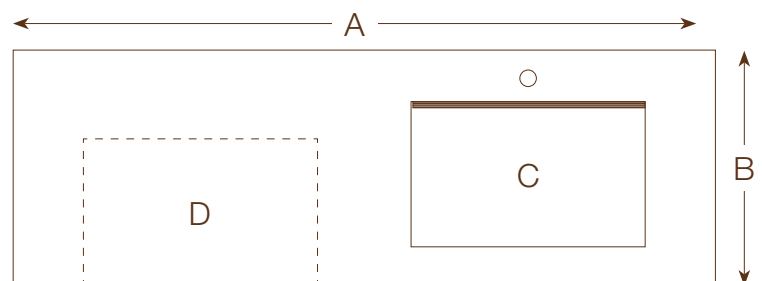

Waterfall

- Scarico sempre aperto.
- Always-open drain.
- Immer offener Abfluss.
- Coulement toujours ouvert.
- Desagüe siempre abierto.

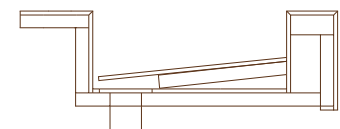



MEGAGREY
MAXIMUM

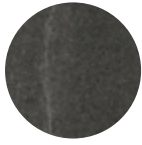

MEGABLACK
MAXIMUM



QUIET SAND
MAXIMUM

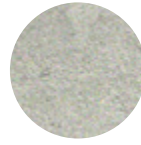

QUIET NUMB
MAXIMUM

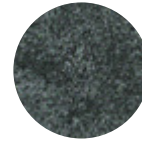

QUIET ROCK
MAXIMUM

UP&DOWN

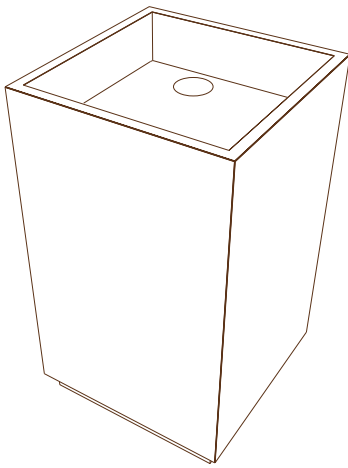

WATERFALL

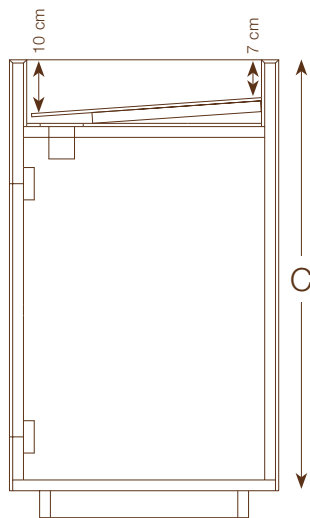
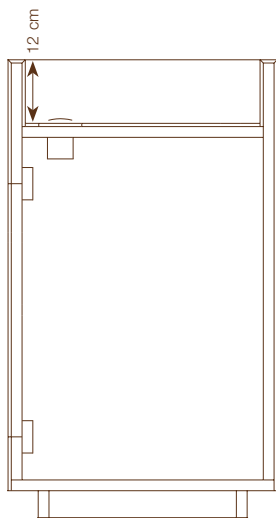
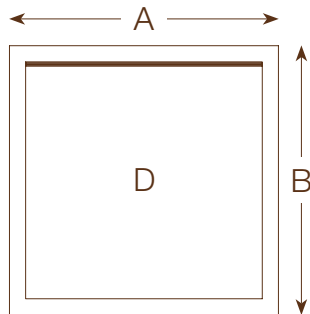
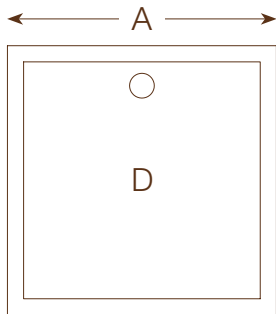
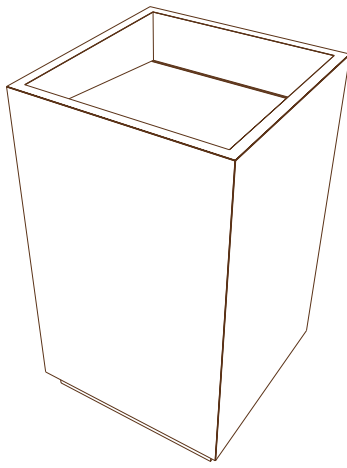

Up & Down

- Tappo cromo.
- Plug in chrome.
- Stopfen Chrom.
- Clapet Chromé.
- Tapón cromo.

Waterfall

- Scarico sempre aperto.
- Always-open drain.
- Immer offener Abfluss.
- Coulement toujours ouvert.
- Desagüe siempre abierto.

WASHBASIN WITH PEDESTAL

Lavabo a colonna
Stand Waschbecken
Lavabo à colonne
lavabo a columna

UP&DOWN

GF 5050

- (A) 50 cm / 20" inc.
- (B) 50 cm / 20" inc.
- (C) 85 cm / 34" inc.
- (D) 45x45x h. 12 cm / 18"x18"x h. 4.8" inc.

* WATERFALL

GF 5050

- (A) 50 cm / 20" inc.
- (B) 50 cm / 20" inc.
- (C) 85 cm / 34" inc.
- (D) 45x45x h. 7-10 cm / 18"x18"x h. 2.73"- 3.9" inc.

Note

- Scarico INOX modello Silfra DN 32;
 - Sul retro di ciascun lavabo a colonna è predisposto un vano calamitato ispezionabile, rimuovendo il quale, è possibile far passare lo scarico a muro. In alternativa il passaggio dello scarico può essere effettuato a terra;
 - Imballo in apposita cassa FAO.
 - Silfra DN 32 model drain in STAINLESS STEEL;
 - On the rear of each pedestal washbasin there is a readily serviceable magnetised compartment; by removing this, it is possible to connect a wall drain. Alternatively, a floor drain can be connected. Anti-tip bracket available upon request;
 - Packaging in suitable FAO packing case.
 - Abfluss aus INOX Modell Silfra DN 32;
 - Beide Typen können mit oder ohne Löcher für die Sanitärarmatur gefertigt werden. Auf der Rückseite jedes Standwaschtisches ist eine revidierbare magnetisierte Klappe vorgesehen, die man entfernen kann, um den Abfluss durch die Wand verlaufen zu lassen. Alternativ dazu kann der Abfluss durch den Boden verlaufen;
 - Verpackung in spezieller FAO-Kiste.
 - Écoulement INOX modèle Silfra DN 32 ;
 - Chaque lavabo à colonne est prééquipé à l'arrière d'un compartiment aimanté pouvant être inspecté ; en le retirant, il est possible d'y faire passer un écoulement mural. En alternative, le passage de l'écoulement peut être effectué au sol. Étrier anti-basculement disponible sur demande;
 - Emballage dans une caisse FAO prévue à cet effet.
 - Desagüe INOX modelo Silfra DN 32;
 - Ambos tipos pueden realizarse CON/SIN orificios para mezclador. En el lado trasero de los lavabos de columna hay presente un compartimento imantado registrable que puede desmontarse para hacer pasar el desagüe a la pared. Como alternativa, se puede optar por el desagüe al suelo. Estribo antivuelco disponible bajo pedido.
 - Embalaje en caja FAO.
- * WATERFALL**
- Il lavabo WATERFALL è dotato di scarico a fessura, disponibile anche in versione ispezionabile A e B.
- The WATERFALL washbasin comes with a slot drain, also available in readily serviceable A and B version.
- Der Waschtisch WATERFALL ist mit einer Abflussrinne versehen und auch in einer revisionsfähigen Ausführung A und B erhältlich.
- Le lavabo WATERFALL est équipé d'un écoulement à fente, également disponible en version pouvant être inspectée A et B.
- El lavabo WATERFALL está dotado de desagüe con ranura, disponible también en versión registrable A y B.

AQUA MAXIMUM

Un bagno di benessere.
The bathroom as a spa.
Ein Badezimmer zum Wohlfühlen.
Une salle de bains riche en bien-être.
Un baño de bienestar.



MEGAWHITE
MAXIMUM

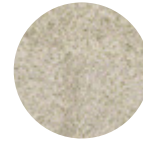

MEGAGREIGE
MAXIMUM

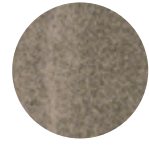

MEGABROWN
MAXIMUM

COUNTER TOP

Piano
Waschtischplatte
Plan
Placa

GF 70 PIANO

(A) 70 cm / 28" inc.
(B) 50 cm / 20" inc.

GF 90 PIANO

(A) 90 cm / 36" inc.
(B) 50 cm / 20" inc.

GF 110 PIANO

(A) 110 cm / 44" inc.
(B) 50 cm / 20" inc.

GF 150 PIANO

(A) 150 cm / 60" inc.
(B) 50 cm / 20" inc.

GF 180 PIANO

(A) 180 cm / 72" inc.
(B) 50 cm / 20" inc.

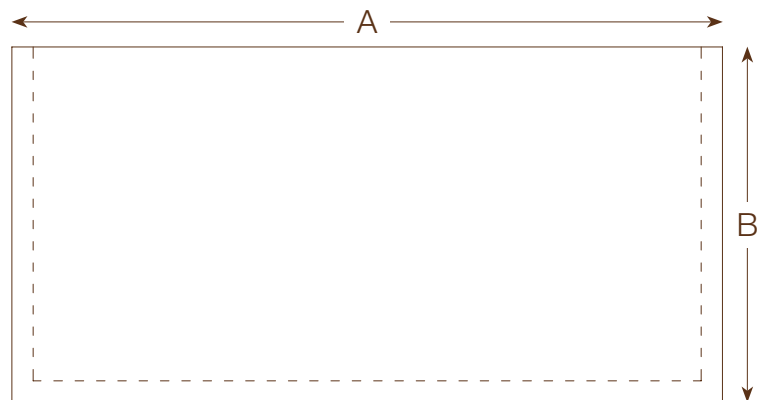
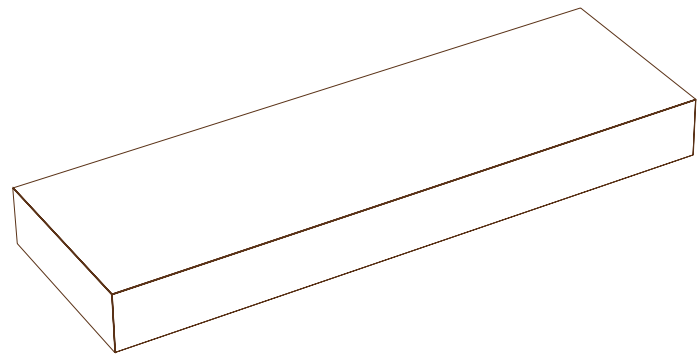

Note

- Il Piano può essere utilizzato come base per lavabo da appoggio oppure come mensola combinata al lavabo integrato.
- The Counter Top can be used as a base for a counter top washbasin or as a shelf to match the integrated washbasin.
- Die Waschtisch-Platte kann als Basis für einen Aufsatzwaschtisch oder als Ablage in Kombination mit dem integrierten Waschtisch verwendet werden.
- Le Plan peut être utilisé comme base pour le lavabo d'appui ou comme étagère associée au lavabo incorporé.
- La Placa puede utilizarse como base para lavabo de apoyo o como balda combinada con el lavabo integrado.



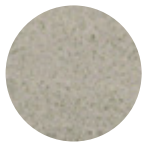

MEGAGREY
MAXIMUM

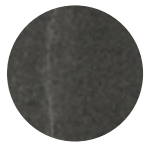

MEGABLACK
MAXIMUM



QUIET SAND
MAXIMUM

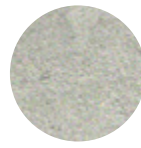

QUIET NUMB
MAXIMUM

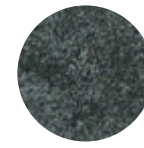

QUIET ROCK
MAXIMUM

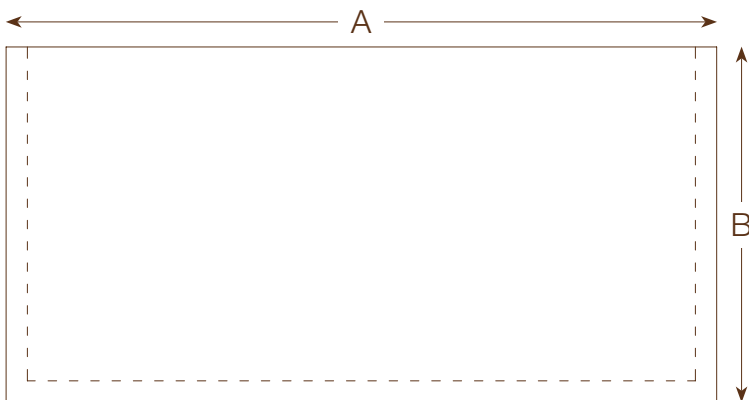
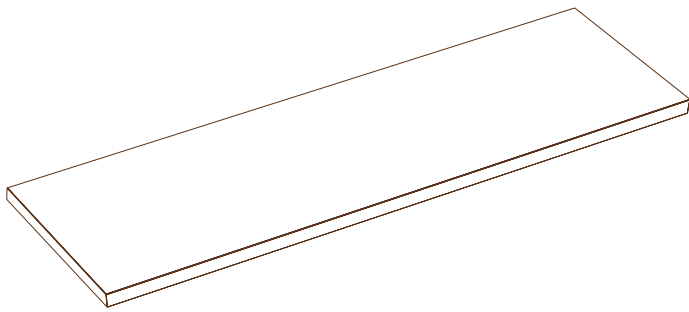

Counter Top Slim

Piano Slim
Waschtischplatte Slim
Plan Slim
Placa Slim



Counter Top Slim "L"

Piano Slim "L"
Waschtischplatte Slim "L"
Plan Slim "L"
Placa Slim "L"



COUNTER TOP SLIM

Piano Slim
Waschtischplatte Slim
Plan Slim
Placa Slim

GF 110 PIANO SLIM

(A) 110 cm / 44" inc.
(B) 50 cm / 20" inc.
(C) 2,5 cm / 1" inc.

GF 150 PIANO SLIM

(A) 150 cm / 60" inc.
(B) 50 cm / 20" inc.
(C) 2,5 cm / 1" inc.

GF 180 PIANO SLIM

(A) 180 cm / 72" inc.
(B) 50 cm / 20" inc.
(C) 2,5 cm / 1" inc.

GF 210 PIANO SLIM

(A) 210 cm / 83" inc.
(B) 50 cm / 20" inc.
(C) 2,5 cm / 1" inc.

COUNTER TOP SLIM "L"

Piano Slim "L"
Waschtischplatte Slim "L"
Plan Slim "L"
Placa Slim "L"

GF 110 PIANO SLIM

(A) 110 cm / 44" inc.
(B) 50 cm / 20" inc.
(C) 15 cm / 6" inc.

GF 150 PIANO SLIM

(A) 150 cm / 60" inc.
(B) 50 cm / 20" inc.
(C) 15 cm / 6" inc.

GF 180 PIANO SLIM

(A) 180 cm / 72" inc.
(B) 50 cm / 20" inc.
(C) 2,5 cm / 6" inc.

GF 210 PIANO SLIM

(A) 210 cm / 83" inc.
(B) 50 cm / 20" inc.
(C) 2,5 cm / 6" inc.

Included

- 2/3 staffe di supporto;
- Tasselli da 12x60 con vite a testa esagonale;
- Imballo in apposita cassa FAO.
- 2/3 support brackets;
- 12x60 plugs with hex head screw;
- Packaging in suitable FAO packing case.
- 2/3 Stützbügel;
- 12x60-Dübel mit Sechskantschraube;
- Verpackung in spezieller FAO-Kiste.
- 2/3 étriers de soutien;
- Goujons de 12x60 avec vis six-pans;
- Emballage dans une caisse FAO prévue à cet effet.
- 2/3 estribos de soporte;
- Acos de 12x60 con tornillo de cabeza hexagonal;
- Embalaje en caja FAO.

Note

- Fornitura minima 10 pezzi
- Il Piano può essere utilizzato come base per lavabo da appoggio oppure come mensola combinata al lavabo integrato.
- Minimum purchase 10 pieces
- The Counter Top can be used as a base for a counter top washbasin or as a shelf to match the integrated washbasin.
- Minimum Lieferung 10 Stück
- Die Waschtisch-Platte kann als Basis für einen Aufsatzwaschtisch oder als Ablage in Kombination mit dem integrierten Waschtisch verwendet werden.
- Quantité minimale 10 unités
- Le Plan peut être utilisé comme base pour le lavabo d'appui ou comme étagère associée au lavabo incorporé.
- Pedido mínimo 10 piezas
- La Placa puede utilizarse como base para lavabo de apoyo o como balda combinada con el lavabo integrado.

AQUA MAXIMUM

Un bagno di benessere.
The bathroom as a spa.
Ein Badezimmer zum Wohlfühlen.
Une salle de bains riche en bien-être.
Un baño de bienestar.



MEGAWHITE
MAXIMUM

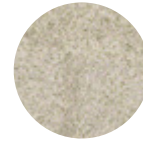

MEGAGREIGE
MAXIMUM

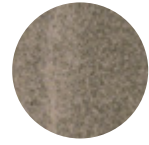

MEGABROWN
MAXIMUM

SHOWER TRAY

Piatto doccia
Duschtasse
Bac de douche
Plato de ducha

GF 80x80

(A) 80 cm / 20" inc.
(B) 80 cm / 20" inc.
(C) 7,5 cm / 34" inc.

GF 90x90

(A) 90 cm / 20" inc.
(B) 80 cm / 20" inc.
(C) 7,5 cm / 34" inc.

GF 100x80

(A) 100 cm / 20" inc.
(B) 80 cm / 20" inc.
(C) 7,5 cm / 34" inc.

GF 120x80

(A) 120 cm / 20" inc.
(B) 80 cm / 20" inc.
(C) 7,5 cm / 34" inc.

GF 150x80

(A) 150 cm / 20" inc.
(B) 80 cm / 20" inc.
(C) 7,5 cm / 34" inc.

Note

- L'ingombro del gruppo di scarico è 6 cm dal fondo del piatto doccia. La pendenza interna dello scolo d'acqua è di 1,5 cm in direzione dello scarico.
Imballo in apposita cassa FAO incluso.
- The size of the drain unit is 6 cm from the bottom of the shower tray. The minimum inner slope of the water drain is 1.5 cm towards the drain.
Packaging in suitable FAO packing case.
- Die Abflussgruppe misst 6 cm vom Boden der Duschtasse. Die interne Neigung des Wasserabflusses beträgt 1,5 cm in Richtung des Abflusses.
Verpackung in spezieller FAO-Kiste.
- L'encombrement du groupe d'écoulement est de 6 cm à partir du fond du bac de douche. L'inclinaison interne de l'évacuation d'eau est de 1,5 cm en direction de l'écoulement.
Emballage dans une caisse FAO prévue à cet effet.
- La medida total del grupo de desagüe es de 6 cm desde la base del plato de ducha. La inclinación interna para el flujo del agua es de 1,5 cm en la dirección del desagüe.
Embalaje en caja FAO.

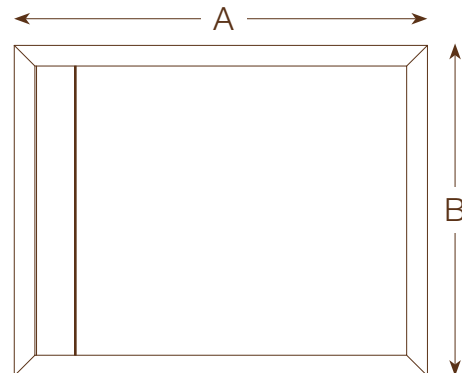
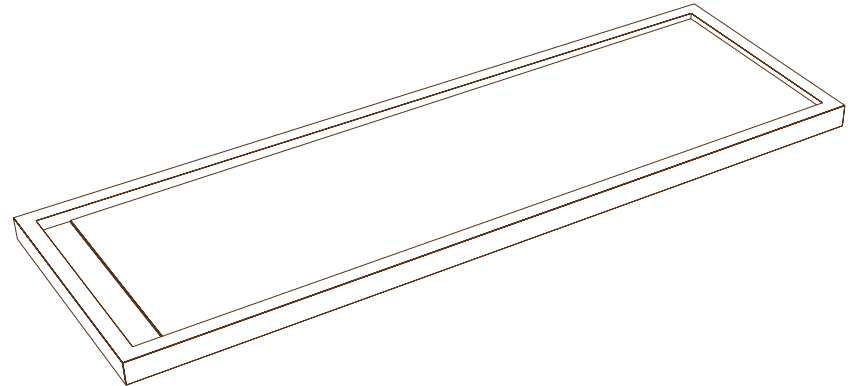

PIATTO DOCCIA ISPEZIONABILE

Readily serviceable version / Inspizierbaren /
Inspectée / Registrable.

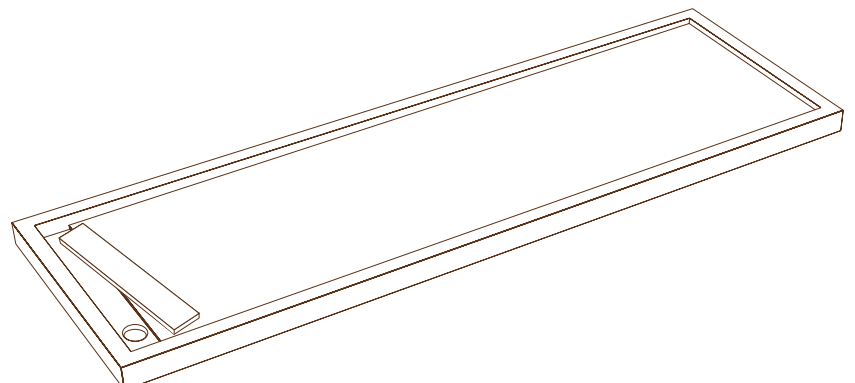

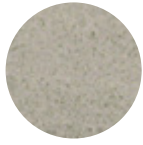

MEGAGREY
MAXIMUM

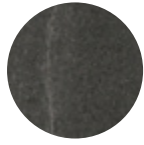

MEGABLACK
MAXIMUM



QUIET SAND
MAXIMUM

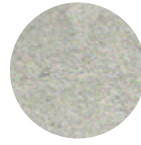

QUIET NUMB
MAXIMUM

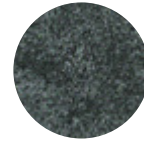

QUIET ROCK
MAXIMUM

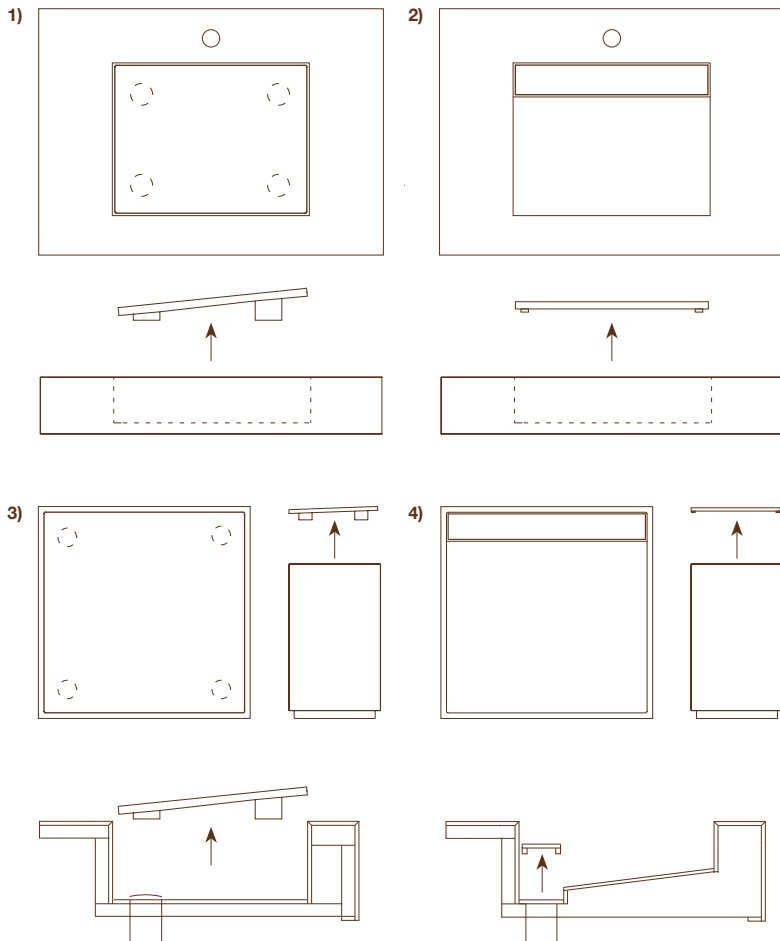

DETAIL TOP WATERFALL READILY SERVICEABLE

Dettaglio piano Waterfall
Detail Waschtischplatte Waterfall
Détail Plan Waterfall
Dettalle Placa Waterfall

1) TOP WASHBASIN READILY SERVICEABLE A

Top lavabo ispezionabile A / Waschbecken Kontrollierbare A / Top lavabo amovibile A / Top lavabo registrable A

2) TOP WASHBASIN READILY SERVICEABLE B

Top lavabo ispezionabile B / Waschbecken Kontrollierbare B / Top lavabo amovibile B / Top lavabo registrable B

3) TOP WASHBASIN WITH PEDESTAL READILY SERVICEABLE A

Top colonna ispezionabile A / Top Stand Waschbecken Kontrollierbare A / Top Lavabo à colonne amovibile A / Top lavabo a columna registrable A

4) TOP WASHBASIN WITH PEDESTAL READILY SERVICEABLE B

Top colonna ispezionabile B / Top Stand Waschbecken Kontrollierbare B / Top Lavabo à colonne amovibile B / Top lavabo a columna registrable B

INCLUDED ACCESSORIES

Accessori Inclusi
Zubehör im Lieferumfang
Accessoires inclus
Accesorios incluidos

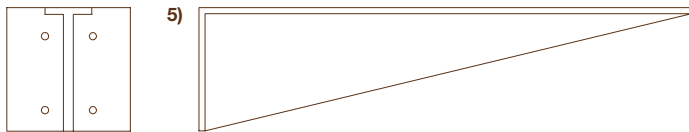

5) STAFFA

- La staffa di fissaggio viene realizzata artigianalmente ed è inclusa nella fornitura di ciascun lavabo integrato o piano ordinato.

- Bracket
The support bracket is handcrafted and is included in the delivery of each integrated washbasin or counter top ordered.

- Bügel
Der Befestigungsbügel wird manuell gefertigt und ist im Lieferumfang aller bestellten integrierten Waschtische oder Platten inbegriffen.

- Étrier
L'étrier de fixation est réalisé de manière artisanale et fourni avec chaque lavabo incorporé ou plan commandé.

- Estribo
El estribo de fijación se realiza artesanalmente y está incluido en el suministro de cada lavabo integrado o de cada placa.

PEZZI SPECIALI MAXIMUM

Special pieces - Formteile - Pieces speciales - Piezas especiales

Realizzabili su richiesta - Available upon request - Verfügbar auf Anfrage - Réalisable sur demande - Piezas especiales que ferealizán baco pedida

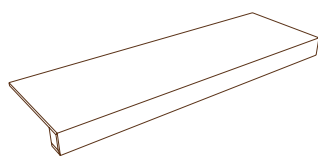
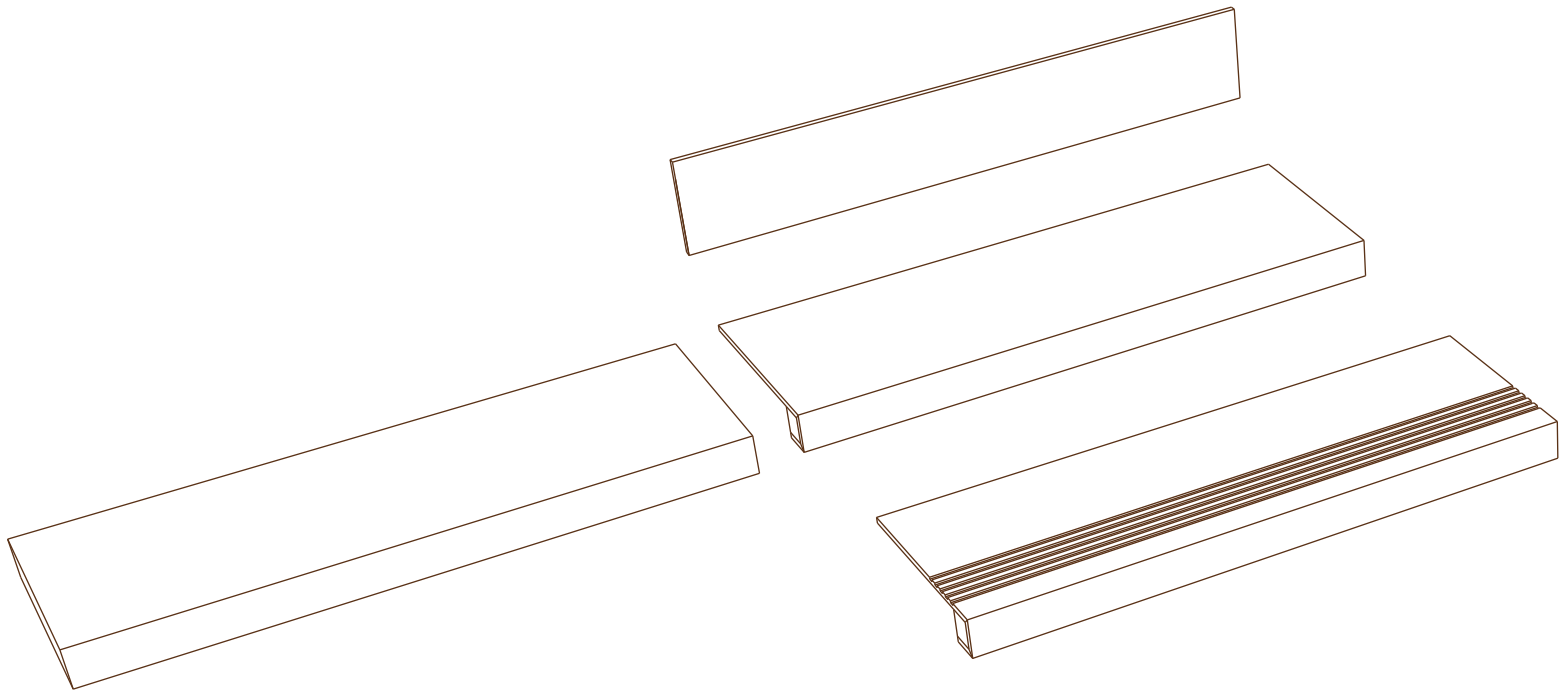

Gradino costa retta lineare
Linear bevelled straight edge step
Massivoptik-Stufenplatte mit Untertritt
Nez de marche linéaire
Peldaño canto recto lineal

150x35x4 cm 60"x13"x2" inc.
120x35x4 cm 48"x13"x2" inc.
100x35x4 cm 40"x13"x2" inc.

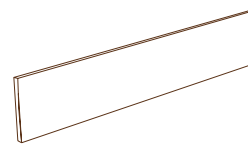

Zoccolo
Cove base
Hohlkehlsocbel
Plinthe
Zócalo

10x150 cm 4"x60" inc.
10x120 cm 4"x48" inc.
10x100 cm 4"x40" inc.
10x75 cm 4"x30" inc.

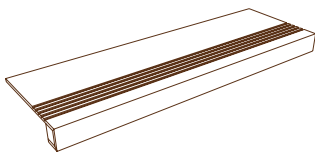

Gradino costa retta con incisioni
Linear bevelled straight edge step
Massivoptik-Stufenplatte mit Untertritt
Nez de marche linéaire
Peldaño canto recto lineal

150x35x4 cm 60"x13"x2" inc.
120x35x4 cm 48"x13"x2" inc.
100x35x4 cm 40"x13"x2" inc.

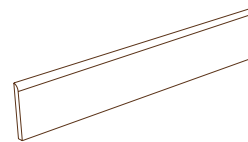

Battiscopa becco civetta
Round edge skirting
Sockelleiste mit Abdeckkant
Plinthe à bord rond
Zócalo de canto romo

9x100 cm 4"x40" inc.
9x75 cm 4"x30" inc.

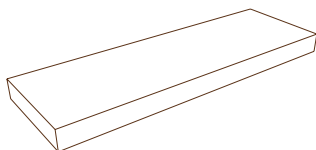

Gradino costa retta angolare destro / sinistro
Left outcorner bevelled straight edge step
Massivoptik-Stufenplatte mit Untertritt – vorderseitig und linksseitig / rechtsseitig
Nez de marche avec angle gauche / droit
Peldaño canto recto angular izquierdo / derecho

150x35x4 cm 60"x13"x2" inc.
120x35x4 cm 48"x13"x2" inc.
100x35x4 cm 40"x13"x2" inc.

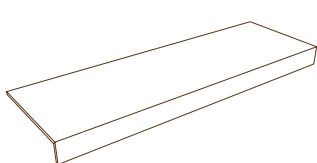
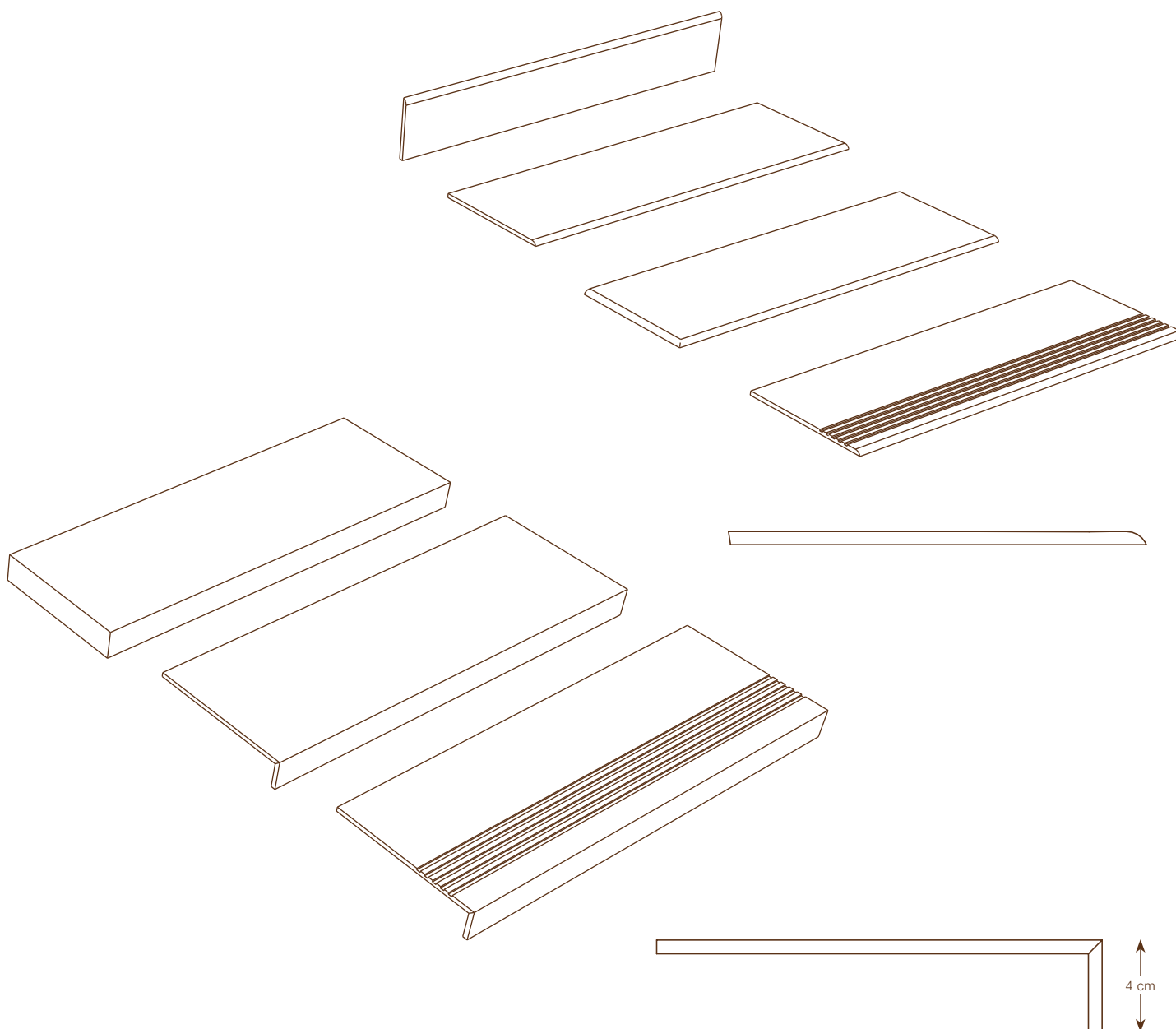

Gradino "L" bordo dritto lineare
 Linear straight edge "L" step
 Massivoptik-Stufenplatte
 Marche en « L » bord droit linéaire
 Peldaño «L» borde recto lineal

150x35x4 cm 60"x13"x2" inc.
120x35x4 cm 48"x13"x2" inc.
100x35x4 cm 40"x13"x2" inc.

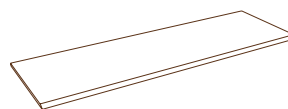

Gradino becco civetta lineare
 Linear round edge step
 vorderseitig abgerundete Stufenplatte
 Marche à bord rond linéaire
 Peldaño canto romo lineal

150x35x4 cm 60"x13"x2" inc.
120x35x4 cm 48"x13"x2" inc.
100x35x4 cm 40"x13"x2" inc.

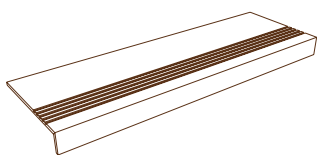

Gradino "L" bordo dritto con incisioni
 Linear straight edge "L" step
 Massivoptik-Stufenplatte
 Marche en « L » bord droit linéaire
 Peldaño «L» borde recto lineal

150x35x4 cm 60"x13"x2" inc.
120x35x4 cm 48"x13"x2" inc.
100x35x4 cm 40"x13"x2" inc.

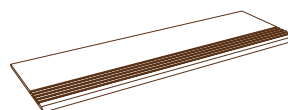

Gradino becco civetta inciso lineare
 Linear step tread round edge step
 Vorderseitig abgerundete Stufenplatte mit Rillen
 Marche à bord rond gravé linéaire
 Peldaño canto romo incidido lineal

150x35x4 cm 60"x13"x2" inc.
120x35x4 cm 48"x13"x2" inc.
100x35x4 cm 40"x13"x2" inc.

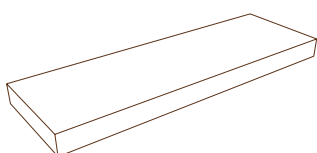





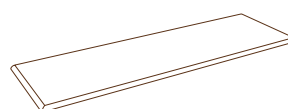







Gradino "L" bordo dritto angolare destro / sinistro
 Left / right outcorner straight edge "L" step
 Massivoptik-Stufenplatte – vorderseitig und linksseitig / rechtsseitig
 Marche en « L » bord droit avec angle gauche / droit
 Peldaño «L» borde recto angular izquierdo / derecho

150x35x4 cm 60"x13"x2" inc.
120x35x4 cm 48"x13"x2" inc.
100x35x4 cm 40"x13"x2" inc.



Gradino becco civetta angolare destro / sinistro
 Left outcorner round edge step
 Vorderseitig und linksseitig / rechtsseitig abgerundete Stufenplatte
 Marche à bord rond avec angle gauche / droit
 Peldaño canto romo angular izquierdo / derecho

150x35x4 cm 60"x13"x2" inc.
120x35x4 cm 48"x13"x2" inc.
100x35x4 cm 40"x13"x2" inc.

	Caratteristiche tecniche Physical properties Technische Daten Caracteristiques techniques Características técnicas	Norme Norms Norm Norme Normas	Valore prescritto dalle norme Required standards Normvorgabe Valeur prescrite par les normes Valor establecido por las normas	
	Assorbimento d'acqua Water absorption Wasseraufnahme Absorption d'eau Absorción de agua	ISO 10545.3	≤0,5%	
	Dimensioni Sizes Abmessungen Dimensions Dimensiones	ISO 10545.2	Lunghezza e larghezza / Length and width / Länge und Breite / Longueur et largeur / Longitud y anchura Spessore / Thickness / Stärke / Epaisseur / Espesor Rettilineità spigoli / Linearity / Kantengeradheit Rectitude des arêtes / Regitud de los lados Ortogonalità / Wedging Rechtwinkligkeit / Orthogonalité / Ortogonalidad Planarità / Surface Flatness / Ebenflächigkeit / Planéité / Planitud	±0,6% max ±5% max ±0,5% max ±0,6% max ±0,5% max
	Resistenza alla flessione Modulus of rupture Biegefestigkeit Résistante à la flexion Resistencia a la flexión	ISO 10545.4	≥35N/mm ²	
	Resistenza all'abrasione profonda Resistance to deep abrasion Widerstand gegen tiefen Verschleiß Résistante à l'abrasion profonde Resistencia a la abrasión profunda	ISO 10545.6	≤175 mm ³	
	Coefficiente di dilatazione termica lineare Thermal expansion coefficient Wärmeausdehnungskoeffizient Coefficient de dilatation thermique linéaire Coeficiente de dilatación térmica lineal	ISO 10545.8	Metodo di prova disponibile Testing method available Verfügbares Prüfverfahren Méthode d'essai disponible Método de ensayo disponible	
	Resistenza agli sbalzi termici Thermal shock resistance Temperaturwechselbeständigkeit Résistante aux écarts de température Resistencia al choque térmico	ISO 10545.9	Metodo di prova disponibile Testing method available Verfügbares Prüfverfahren Méthode d'essai disponible Método de ensayo disponible	
	Resistenza al gelo Frost resistance Frostbeständigkeit Résistante au gel Resistencia a la helada	ISO 10545.12	Nessun campione deve presentare rotture o alterazioni apprezzabili della superficie No sample must show alterations to surface Kein Exemplar soll sichtbare Farbveränderungen aufweisen Aucun échantillon ne doit présenter de ruptures ou d'altérations considérables de la surface Ninguna muestra debe presentar roturas o alteraciones apreciables de la superficie	
	Resistenza all'attacco chimico Chemical resistance Beständigkeit gegen Chemikalien Résistante à l'attaque chimique Resistencia a la agresión química	ISO 10545.13	Nessun campione deve presentare alterazioni visibili all'attacco chimico (acidi-basi-sali da piscina) ad esclusione di prodotti contenenti acido fluoridrico e suoi composti No sample must show visible signs of chemical attack (acids-basis-additives for pools) except for products containing hydrofluoric acid and derivatives. Die Muster dürfen keine sichtbare Spuren infolge chemischer Einwirkung zeigen (Säuren-Basen-Zusatzstoffe für Schwimmbecken) mit Ausnahme der Produkte, die Fluoridwasserstoff und dessen Nebenerzeugnisse enthalten. Aucun échantillon ne doit présenter d'altérations visibles d'attaque chimique (acides-bases-additifs pour piscine) sauf les produits qui sont composés avec de l'acide fluorhydrique et ses dérivés. Ninguna muestra debe presentar alteraciones visibles a los agentes químicos (ácidos-bases- sales de piscina) salvo productos conteniendo ácido fluorhídrico y sus compuestos	
	Resistenza dei colori alla luce Color resistance to light Lichtbeständigkeit Résistante des couleurs à la lumière Resistencia de los colores a la luz	DIN 51094	Nessun campione deve presentare apprezzabili variazioni di colore No sample must show noticeable colour change Kein Exemplar soll sichtbare Farbveränderungen aufweisen Aucun échantillon ne doit présenter de variations importantes des couleurs Ninguna muestra debe presentar variaciones de color apreciables	
	Brillantezza (levigati) Brightness (polished) Glanz (geschliffene) Brillant (polis) Brillantez (pulidos)			
	Scivolosità Coefficiente di attrito medio (μ) Skid resistance Average coefficient of friction (μ) Rutschhemmende Eigenschaft mittlerer Reibungswert (μ) Nature glissante Coefficient de frottement moyen (μ) Antideslizante Coeficiente de fricción media (μ)	DIN 51130		
BCR				
	Resistenza alle macchie Stain resistance Fleckenbeständigkeit Résistante aux taches Resistencia a las manchas	ISO 10545.14	Piastrelle non smaltate: metodo di prova disponibile Unglazed tiles: testing method available Unglasierte Fliesen: Verfügbares Prüfverfahren Carreaux non-émaillés : Méthode d'essai disponible Plaquetas ceramicas no esmaltadas: método de ensayo disponible	

Fiandre si riserva il diritto di apportare, qualora lo ritenesse opportuno, eventuali modifiche tecniche e formali ai dati riportati in questo catalogo.
Fiandre reserves the right to modify technical and formal details included in this catalogue.
Fiandre se réserve le droit d'apporter, si nécessaire, des modifications techniques et formelles aux informations présentées en ce catalogue.
Fiandre behält sich ausdrücklich das Recht vor technische Änderungen vorzunehmen.
Fiandre se reserva el derecho de efectuar a los datos de este catálogo las modificaciones técnicas y formales a los datos que considere oportunas.

• Secondo la norma EN 14411 All. G/ISO13006 All.G per piastrelle di ceramica non smaltate pressate a secco del gruppo B1a.
According to the EN 14411 Encl. G/ISO 13006 Encl.G for unglazed dry-pressed ceramic tiles of the group B1a.
Nach Normvorgabe EN 14411 Anl.G/ISO 13006 Anl.G für unglasierte trockenengepresste keramische Fliesen der Gruppe B1a.
Selon la norme EN 14411 Ann. G/ISO 13006 Ann.G pour carreaux céramiques non émaillés pressés à sec du groupe B1a.
Según la norma EN 14411 An. G/ISO 13006 An.G para plaquetas ceramicas no esmaltadas prensadas en seco del grupo B1a.

Valore medio di produzione
Average value of production
Mittlerer Produktionswert
Valeur moyenne de production
Valor medio de producción

semilucidato
honed
semi-matt
semi-lustré
semisatinado

strutturato
slate
strukturiert
structuré
rugoso

Valore medio di produzione
Average value of production
Mittlerer Produktionswert
Valeur moyenne de production
Valor medio de producción

prelucidato
pre-polished
halbglänzend
pré-poli
prepulido

	0,08%		0,08%
	±0,1% ±5,0% -		±0,1% ±5,0% -
	±0,1% ±0,2%		±0,1% ±0,2%
	50N/mm ²		50N/mm ²
	140 mm ³		140 mm ³
	6 MK ⁻¹		6 MK ⁻¹
	Resistenti Resistant Widerstandsfähig Résistants Resistentes		Resistenti Resistant Widerstandsfähig Résistants Resistentes
	Non gelivi Frost proof Frostsicher Non gélifs Resistentes a la helada		Non gelivi Frost proof Frostsicher Non gélifs Resistentes a la helada
	Non attaccati Unaffected Keine Einwirkung Non attaqués Resistentes a los agentes químicos		Non attaccati Unaffected Keine Einwirkung Non attaqués Resistentes a los agentes químicos
	Campioni inalterati in brillantezza e colore No change in brightness or colour Glanz und Farbe der Muster unverändert Echantillons inchangés en brillance et couleur Muestras con brillo y color inalterados		Campioni inalterati in brillantezza e colore No change in brightness or colour Glanz und Farbe der Muster unverändert Echantillons inchangés en brillance et couleur Muestras con brillo y color inalterados
	Maggiore o uguale a quella dei marmi e dei graniti naturali, levigati o lucidati More or equal than natural marble and granite, polished or honed. Mindestens so dauerhaft wie der von natürlichem Marmor und Granit, sowie in geschliffener oder glänzender Ausführung. Supérieur ou égal à celui des marbres et des granits naturels, polis ou lustrés. Mayor o igual que la de los mármoles y los granitos mates, pulidos o lustrados.		Maggiore o uguale a quella dei marmi e dei graniti naturali, levigati o lucidati More or equal than natural marble and granite, polished or honed. Mindestens so dauerhaft wie der von natürlichem Marmor und Granit, sowie in geschliffener oder glänzender Ausführung. Supérieur ou égal à celui des marbres et des granits naturels, polis ou lustrés. Mayor o igual que la de los mármoles y los granitos mates, pulidos o lustrados.
	R9 semilucidato honed semi-matt semi-lustré semisatinado	R10 strutturato slate strukturiert structuré rugoso	-
	Resistenti alle macchie Resistant to stain Widerstandsfähig Résistance aux taches Resistentes a las manchas	Classe 4 ÷ 5 semilucidato honed semi-matt semi-lustré semisatinado	Classe 4 strutturato slate strukturiert structuré rugoso
	Resistenti alle macchie Resistant to stain Widerstandsfähig Résistance aux taches Resistentes a las manchas		Classe 3

CONSIGLI GENERALI DI STUCCATURA

General advice for grouting - Allgemeine Hinweise für die Verfugung - Conseils pour le jointolement - Consejos generales para el rejuntado

Fare attenzione nella scelta dei sigillanti per le fughe; controllare le schede tecniche, sceglierli possibilmente tono su tono e seguire scrupolosamente i tempi di pulizia consigliati in quanto diversi sigillanti colorati di nuova generazione, contengono pigmenti ed additivi che possono essere particolarmente tenaci. Per le superfici levigate/lucidate non adoperare stucchi epossidici o malte flessibili a base di materiali sintetici (Flexfughe) e non aggiungere additivi/lattici allo stucco in quanto essi rendono estremamente difficoltosa l'eliminazione dei residui coi normali prodotti di pulizia. Qualora si decida comunque di utilizzarli, si raccomanda di eseguire sempre una prova preventiva fuori d'opera.

Pay attention while choosing joint sealants: check the technical sheets, choose them shade-matched and follow carefully the recommended cleaning times, as many new generation coloured sealants contain pigments and additives that can be very strong. For polished/glossy surfaces do not use epoxy grouts or synthetic based flexible mortars (Flexfughe) and do not add additives/latexes to the grout, as they make the removal of residues with standard detergents very difficult. However, should you decide to use them, it is recommended to make a previous test off site.

Bei der Wahl der Fugendichtstoffe immer sehr vorsichtig sein. Prüfen Sie jeweils die Angaben in den technischen Merkblättern, und bevorzugen Sie Dichtstoffe im gleichen Farbton. Halten Sie sich strengstens an die für die Reinigung vorgegebenen Zeiten, da viele moderne farbige Dichtstoffe Pigmente und Zusatzstoffe enthalten, die besonders hartnäckig sein könnten. Benutzen Sie für die polierten/geschliffenen Oberflächen keine Epoxidstuckmaterialien bzw. flexible Mörtel auf synthetischer Materialbasis (Flexfugen) und fügen Sie dem Stuck weder Zusatzstoffe noch Latex hinzu, da ansonsten eventuelle Rückstände nur sehr schwer mit herkömmlichen Reinigungsmitteln entfernt werden können. Sollte man diese Materialien jedoch trotzdem einsetzen, ist es empfehlenswert, zuerst einen Test an einer nicht sichtbaren Stelle durchzuführen.

Faites attention dans le choix des mastics pour les joints ; vérifiez les fiches techniques, choisissez-les si possible ton sur ton et respectez scrupuleusement les temps de nettoyage conseillés dans la mesure où différents mastics colorés de nouvelle génération contiennent des pigments et d'additifs qui peuvent s'avérer particulièrement tenaces. Pour les surfaces polies, n'utilisez pas de mastics époxy ou de mortiers flexibles à base de matériaux synthétiques (Flexfughe) et n'ajoutez pas d'additifs/éléments lactiques au mastic, dans la mesure où ils rendent extrêmement difficile l'élimination des résidus avec les produits de nettoyage normaux. Si vous décidez de les utiliser malgré tout, nous vous recommandons de toujours effectuer un essai préalable en dehors de l'ouvrage.

Prestar atención a la elección de los sellantes para llenar las fugas. Consultar las fichas técnicas, elegir el color, a ser posible tono sobre tono, y respetar rigurosamente los tiempos de limpieza recomendados, ya que los sellantes de color de nueva generación contienen pigmentos y aditivos que pueden ser especialmente resistentes. Si la superficie se ha lijado o pulido, no utilizar masillas epoxídicas o morteros flexibles a base de materiales sintéticos (Flexfughe) ni añadir aditivos o látex a la masilla, ya que estos dificultan mucho la eliminación de residuos con los productos de limpieza normales. Si se opta por utilizarlos, se recomienda realizar siempre una prueba aparte.

NOTE TECNICHE

Technical Notes - Anmerkungen - Notes Techniques - Notas Técnicas

Le collezioni GranitiFiandre sono materiali soggetti a variazioni cromatiche e/o di venatura essendo prodotti della natura e dell'uomo. Tali materiali, venduti, visti e graditi, presentano caratteristiche di alto pregio in relazione alle varianti cromatiche e/o di venatura dei singoli pezzi.

- Listelli, tozzetti e pezzi speciali sono forniti in tonalità differenziate.
- Su richiesta, tutti i materiali possono essere forniti squadrati e rettificati, con un aumento sul prezzo netto di Euro 3,10/mq. pari al puro costo di lavorazione.
- I pezzi speciali sono venduti solo a scatole complete.

The GranitiFiandre collections are materials subject to variations in colour and/or vein, as they are natural and man-made products. These items, sold, seen and agreed, are featuring high value characteristics in regard to the colour and/or vein variations of the different pieces.

- Listels, dots and special pieces are subject to slight shade variations.
- Upon request, all the materials can be supplied squared and rectified with an increase on the net price of Euro 3,10/mq. equal to the pure manufacturing cost.
- Special pieces are sold by full boxes only.

Die Kollektionen GranitiFiandre sind Materialien die Farb-und/oder Änderungsabweichungen aufweisen können, da sie Produkte der Natur und des Menschen sind. Dieses verkaufte, gesehene und angenommene, Material zeigt hochwertige Eigenschaften, was die Farben-und/oder Änderungsvarianten der einzelnen Stücke betrifft.

- Riemchen, Einleger und Sonderstücke werden in differenzierten Brandfarben geliefert.
- Auf Anfrage, können alle Materialien absolut Rechtwinkelig und kalibriert geliefert werden mit einer Erhöhung von Euro 3,10/Qm auf dem Nettopreis, welche den zusätzlichen Produktionskosten entspricht.
- Die Formteile sind nur in kompletten Kartons verkäuflich.

Les collections de GranitiFiandre son matériaux sujets à des variations chromatiques et/ou de veine étant des produits de la nature et de l'homme. Ces matériaux, vendus, vus et agréés, présentent des caractéristiques de grande valeur en ce qui concerne les variantes chromatiques et/ou de la veinure des différentes pièces.

- Listels, cabochons et pièces spéciales sont fournis dans des tonalités différenciées.
- Sur demande tous les matériaux peuvent être fournis parfaitement d'équerre et rectifiés avec une augmentation du prix net de Euro 3,10/m² pour le coût de l'élaboration.
- Les pièces spéciales sont fournis seulement par boîte complète.

Las colecciones GranitiFiandre son materiales sujetos a variaciones de colores y/o de vetas, por ser productos creados por la naturaleza y el hombre. Dichos materiales, vendidos "vistos y aceptados", presentan características de gran valor por lo que respecta a las variaciones de colores y/o de vetas de las distintas piezas.

- Listelos, tacos decorativos y piezas especiales se suministran en tonalidades diferenciadas.
- Bajo pedido, todos los materiales podrán suministrarse escuadrados y rectificadas, con un sobre precio de 3,10 Euros/mq. netos, que equivale solo al coste de producción.
- Las piezas especiales se venden solo por cajas completas.

VARIETY AND BOOK-MATCHING



Maximum prevede un certo numero di facce differenti, a parità di prodotto, per creare una gradevole variabilità estetica nella posa. In fase di approntamento dell'ordine la selezione delle facce è random quindi la venatura continua tra i pezzi ordinati non è garantita. Maximum è un prodotto derivante dalla combinazione della terra con il fuoco. La eventuale continuità di venatura tra un pezzo e l'altro è soggetta alla tolleranza tipica dei prodotti naturali.

Maximum includes a certain number of different surfaces, for the same product, to create pleasing aesthetic variety in the layout. When preparing the order, the surfaces are selected randomly, and therefore book-matching is not guaranteed. Maximum is the outcome of the bond between earth and fire. Any book-matching between two pieces is subject to the typical tolerance of natural products.

Maximum wurde für jedes Produkt mit einer gewissen Anzahl an unterschiedlichen Mustern geplant, um nach dem Verlegen ein angenehmes ästhetisches Ergebnis zu erzielen. Die Auswahl der gelieferten Muster erfolgt nach dem Zufallsprinzip, die Fortsetzung der Maserungen zwischen den bestellten Stücken wird daher nicht garantiert. Maximum ist ein Produkt, das der Kombination der Erde mit dem Feuer entstammt. Die Fortsetzung der Maserung unter den einzelnen Stücken hängt von der typischen Toleranz der Naturprodukte ab.

Maximum prévoit un certain nombre de faces différentes en fonction de la quantité de produit afin de créer une variabilité esthétique agréable après la pose. En phase de préparation de la commande, la sélection des faces est effectuée de manière aléatoire, par conséquent, la veinure continue entre les pièces commandées n'est pas garantie. Maximum est un produit dérivant de la combinaison de la terre avec le feu. La continuité éventuelle entre une pièce et l'autre est soumise à la tolérance typique des produits naturels.

Maximum prevé un cierto número de caras diferentes para el mismo producto, con el fin de crear una agradable variabilidad estética en la colocación. Durante la fase de preparación del pedido la selección de las caras es aleatoria, por lo que el veteado continuo entre las piezas encargadas no está garantizado. Maximum es un producto que deriva de la combinación entre la tierra y el fuego. La posible continuidad de veteado entre una pieza y otra está sujeta a la tolerancia típica de los productos naturales.

DEGREE OF COLOUR CHANGE

Grado di Variazione Cromatica - Grad der Farbabweichung - Degré de Variation Chromatique
 Nivel de variación cromática

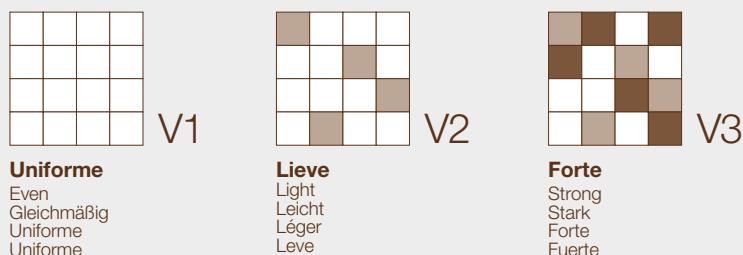

I prodotti contrassegnati da questo simbolo sono realizzati utilizzando almeno il 40% di materiale riciclato. Rispettano i requisiti LEED (Leadership in Energy and Environmental Design) per quanto concerne il criterio 4.1, relativo al "Contenuto di Materiale Riciclato".

The products bearing this symbol have been manufactured using at least 40% of recycled material. They comply with LEED (Leadership in Energy and Environmental Design) requirements as regards criterion 4.1 regarding "Recycled Material Content".

Die dieses Symbol tragenden Erzeugnisse wurden unter Verwendung von mindestens 40% wiederverwertbarem Material hergestellt. Sie erfüllen die LEED-Anforderungen (Leadership in Energy and Environmental Design) im Hinblick auf das Kriterium 4.1. („Gehalt an recyceltem Material“).

Les produits portant ce symbole ont un contenu recyclé 40% minimum. Ils remplissent les prescriptions LEED (Leadership in Energy and Environmental Design) pour le critère 4.1 « Contenu recyclé ».

Los productos que llevan este símbolo han sido fabricados con al menos el 40% de material reciclado. Cumplen los requisitos LEED (Leadership in Energy and Environmental Design – Liderazgo en energía y diseño medioambiental) por lo que concierne al criterio 4.1, relativo al "Contenido de material reciclado".

PULIZIA E MANUTENZIONE

Cleaning and maintenance - Reinigung und Pflege - Nettoyage et entretien - Limpeza y mantenimiento



PREMESSA

Tutti i materiali Fiandre sono di facile pulizia e di semplice manutenzione. Una pulizia adeguata ne valorizza le caratteristiche estetiche donando ad ogni pavimento un'eccezionale brillantezza.

Pulizia iniziale

È di basilare importanza e deve essere effettuata immediatamente dopo la posa, per eliminare completamente i residui cementizi derivanti dalle malte, i residui di collanti e i residui epossidici che possono provenire dalle fughe. Viene consigliato l'uso di un prodotto acido decalcificante. Strofinare energicamente e, dopo la pulizia, risciacquare abbondantemente con acqua pulita, per asportare tutte le tracce del detergente utilizzato. Queste operazioni sono indispensabili per tutte le collezioni Fiandre.

Manutenzione e cura

Grazie al procedimento produttivo impiegato (alte temperature di cottura, materie prime di qualità e processo di sinterizzazione) la superficie dei materiali Fiandre è praticamente impermeabile (assorbimento d'acqua minimo). Pertanto anche la sporcizia non può penetrare ma deve soltanto essere asportata dalla superficie del materiale. In questa operazione si sconsiglia di utilizzare detergenti contenenti cere o prodotti ceranti onde evitare la formazione di strati untuosi; per la scelta del detergente più appropriato, fare riferimento ai capitoli seguenti. Al fine di preservare le superfici dallo sporco e dalle lavorazioni di cantiere, a posa terminata le pavimentazioni, in particolar modo quelle realizzate con materiali levigati, devono essere adeguatamente protette con truciolare o altri materiali idonei. In tal modo sarà possibile evitare danneggiamenti provocati da lavorazioni successive.

Sui materiali Fiandre possono essere utilizzati tutti i detergenti esistenti sul mercato alla concentrazione indicata; è escluso l'acido fluoridrico (HF) e tutti i suoi composti, come da norma UNI-EN 176. La concentrazione del detergente deve essere sempre la più bassa possibile, sia per contenere i costi che per velocizzare la manutenzione. Per pavimenti sopraelevati si consigliano prodotti lucidati o levigati in formati grandi in modo da effettuare operazioni di manutenzione a secco, o con un minimo utilizzo di liquidi. Una volta ultimata la posa in opera è necessario effettuare una pulizia iniziale approfondita della pavimentazione con prodotti idonei.

Detergenti

Indispensabili per preparare perfettamente la base nella posa su vecchio pavimento, o per rimuovere ogni traccia di lavorazione dai materiali posati.

Consigli generali

Per grandi superfici soggette a carichi di sporco notevoli, quali aeroporti, ospedali, supermercati e luoghi pubblici ad alta intensità di traffico, si rendono indispensabili macchine per la pulizia con aspirazione dei liquidi di lavaggio.

Ciò permetterà di ottenere non solo una pulizia profonda ma anche l'asportazione dei liquidi contenenti la sporcizia: in tal modo viene evitata la formazione di patine o pellicole altrimenti molto difficili da asportare.

Materiali naturali

Per questi materiali, dopo aver effettuato le operazioni specificate nella sezione "Pulizia iniziale" è sufficiente una normale manutenzione con una soluzione acquosa contenente piccole percentuali di un detergente alcalino. Per questi tipi di superficie è sconsigliabile eseguire un trattamento impermeabilizzante: non essendoci alcuna porosità, l'impermeabilizzazione si depositerebbe soltanto sulla superficie in modo disomogeneo causando così effetti estetici disarmonici.

Materiali a rilievo

La procedura descritta per i materiali naturali e lucidati è valida anche per i prodotti con superficie a rilievo, unitamente ai seguenti accorgimenti:

- nella pulizia seguire l'andamento del rilievo;
- sfregare energicamente con setole adatte;
- risciacquare abbondantemente.

INTRODUCTION

All Fiandre materials are easy to clean and maintain. Regular cleaning highlights the aesthetic features of the material and gives the floor an exceptional shine.

Initial cleaning

The initial cleaning done immediately after the flooring laid is of essential importance for removing all mortar, adhesives and epoxy residues that may be left in the joints. In this initial phase, we recommend that you use an acid decalcifying product. Rub energetically to obtain the maximum cleaning. After washing the floor, which is just as important, rinse thoroughly with plenty of water to remove all traces of the detergent used. These steps are recommended for all Fiandre collections.

Maintenance and care

Thanks to the characteristics of the production process (high firing temperature, raw materials of great quality, sinterizing process), the surface of Fiandre material is waterproof (the water absorption is minimum). Therefore the dirt cannot penetrate but it is necessary to remove it from the surface.

For this procedure do not use detergents containing waxes or waxing products, in order to avoid the forming of greasy layers; for choosing the most appropriate detergent refer to the following chapters. After the installation of floors, particularly of those made with polished materials, the surfaces should be adequately protected with particle board or other suitable materials in order to protect them from dirt and on-site processing. This prevents damage caused by subsequent processing. Any detergent on the market can be used in the desired concentration for cleaning the high technology sinterized Fiandre products, with the exception of hydrofluoric acid (HF) or its compounds, according to UNI-EN 176 standards.

In order to keep costs limited and speed up maintenance operations, the concentration of the detergent must always be as low as possible. For raised floors we suggest to choose bright or polished surfaces in large sizes: these materials can be dry cleaned or with the minimum use of liquids. After the floor is laid it is necessary to make a very accurate initial cleaning with proper products.

Detergents

The detergents are essential when laying new materials on old floors and for preparing the support surface perfectly as well as after installation to remove all traces of cement, adhesive or sealant from the newly laid materials.

General recommendations

For commercial and heavily used surface areas such as airports, hospitals, supermarkets, and any public spaces with heavy foottraffic which are thus subject to considerable soiling, it is necessary to use automatic cleaning machines with suction of the washing liquids. This allows not only deep cleaning, but also the continuous removal of liquids containing substances that cause soiling, thus preventing the formation of films which are very difficult to remove.

Matt materials

For these materials, after completing the steps described in the section "Initial Cleaning", you only need to clean the floor with hot water containing small quantities of an alkaline detergent. On these types of surface it is not advisable to apply a waterproofing product: the absence of porosity causes the waterproofing agent to deposit on the surface in an uneven way and to have unpleasant aesthetic effects.

Relief materials

The procedure described for matt and bright materials is also valid for products with relief surface with the following additions:

- when cleaning, follow the outline of the relief pattern;
- rub aggressively using appropriate bristles;
- rinse abundantly and thoroughly.

EINLEITUNG

Alle Fiandre Materialien sind einfach zu reinigen und pflegeleicht. Eine angemessene Reinigung wertet die ästhetischen Eigenschaften auf und verleiht jedem Boden einen außergewöhnlichen Glanz.

Erste Reinigung

Von entscheidender Bedeutung ist die Anfangsreinigung, die direkt nach dem Verlegen zu erfolgen hat, um aus dem Mörtel stammende Zementrückstände, Kleberrückstände sowie Epoxyrückstände der Fugen vollständig zu beseitigen. In dieser Phase wird die Verwendung eines säurehaltigen Der Entkalker.

Für eine gründliche Reinigung muß kräftig geschauert werden. Nach der Reinigung ist das Spülen mit reichlich Wasser ebenfalls von großer Wichtigkeit, um alle Spuren des verwendeten Reinigungsmittels zu entfernen. Diese Arbeitsgänge sind für alle Kollektionen unverzichtbar.

Wartung und Pflege

Dank des angewandten Produktionsverfahrens (hohe Brenn-temperatur, qualitativ hochwertiges Rohmaterial und Sinterung) ist die Oberfläche der Fiandre Materialien praktisch völlig wasserabweisend (minimale Feuchtigkeitsaufnahme). Daher kann Schmutz auch nicht in die Oberfläche eindringen, sondern muß nur von der Oberfläche entfernt werden. Es ist davon abzuraten, dafür wachshaltige Reinigungsmittel oder Produkte zum Einwachsen zu verwenden, um die Bildung von öligen Schichten zu vermeiden. In den nachfolgenden Abschnitten wird näher auf die Auswahl der geeigneten Reinigungsmittels eingegangen. Um die Oberflächen vor Verschmutzungen und Beschädigungen durch Bauarbeiten zu schützen, müssen die Bodenbeläge, insbesondere die aus geschliffenen Materialien, nach der Verlegung entsprechend mit Spanplatten oder anderen geeigneten Materialien abgedeckt werden. Auf diese Weise können Beschädigungen durch spätere Arbeiten vermieden werden.

Allgemeine Hinweise

Für grosse, bedeutende Oberflächen wie Flughäfen, Krankenhäuser, Supermärkte und andere öffentliche Bereiche mit hohem Verkehrsaufkommen, die daher auch einer starken Verschmutzung ausgesetzt sind, ist der Einsatz von automatischen Reinigungsmaschinen mit Absaugung der Reinigungsflüssigkeit unverzichtbar, da sie nicht nur eine tiefe Reinigung erlauben, sondern auch ständig die Flüssigkeit mit dem Schmutz entfernen und so die Bildung von eventuellen Schmutz- oder Schmierfilmen vermeiden, die immer schwer zu entfernen sind. Auf den Fiandre Materialien, können alle auf dem Markt befindlichen Reinigungsmittel in der gewünschten Konzentration verwendet werden, mit Ausnahme von Fluorsäure (HF) oder ähnlichen Produkten, gemäss UNI-EN 176. Die Konzentration des Reinigungsmittels muss aus Gründen der Kosten und der Schnelligkeit der Reinigung stets so gering wie möglich sein. Für die Doppelböden werden grossen Formate in glänzender oder geschliffener Ausführung empfohlen, so, dass eine trockene oder leicht feuchte Pflege ausreichend ist. Nach Abschluss der Verlegearbeit ist es notwendig, mit geeigneten Reinigungsmitteln eine gründliche Anfangsreinigung des Fussbodens durchzuführen.

Reinigungsmittel

Die Reinigungsmittel sind unabkömmlich, sowohl wenn Sie das Material auf einem alten Bodenbelag verlegen wollen um den Untergrund vorzubereiten, als auch um jede Spur von Zement, Kleber oder Fugenmörtel auf dem verlegten Material zu entfernen.

Matt Materialien

Für diese Materialien ist, nachdem die im Kapitel "Anfangsreinigung" dargelegten Schritte durchgeführt wurden, eine gewöhnliche Wartung mit einer wässrigen Lösung, die einen kleinen Anteil alkalischen Reinigungsmittels enthält, notwendig. Für diese Arten von Oberfläche ist von einer Wasserfestigkeitsbehandlung abzuraten; da die Oberflächen nicht porös sind, würde eine Wasserfestigkeitsbehandlung nur zu ungleichmässigen Ablagerungen auf der Oberfläche und damit zu einem optisch disharmonischen Eindruck führen.

Relief Materialien

Die soeben für die matten und glänzenden Materialien beschriebene Prozedur gilt auch für die Produkte mit Reliefoberfläche, verbunden mit den folgenden Empfehlungen:

- die Reinigung muss in Reliefrichtung erfolgen;

- es muss mit geeigneten Bürsten kräftig geschauert werden;
- es muss mit reichlich Wasser gespült werden.

AVANT-PROPOS

Tous les matériaux Fiandre sont faciles à nettoyer et à entretenir. Un nettoyage adéquat met en relief les caractéristiques esthétiques, conférant à chaque sol un éclat particulier.

NETTOYAGE INITIAL

Le nettoyage initial est d'une importance fondamentale et doit s'effectuer immédiatement après la pose pour éliminer totalement les résidus de ciment des mortiers, les résidus de colle et les résidus epoxy provenant des joints. Nous conseillons dans cette phase d'utiliser un acide produit décalcifiant. Frottez énergiquement pour obtenir un nettoyage parfait. Après le lavage, il est également important de rincer abondamment à l'eau claire pour éliminer toutes les traces du détergent utilisé. Ces opérations sont indispensables pour toutes les collections de Fiandre.

Entretien et soin

Grâce aux caractéristiques du procédé de production (hautes températures de cuisson, matières premières de qualité et procédé de grésage) la surface des matériaux Fiandre est pratiquement imperméable (l'absorption d'eau est minimum). Cela signifie que la saleté ne peut pas pénétrer mais doit seulement être retirée de la surface du matériau. Pour cette opération on déconseille l'usage des détergents contenant de la cire ou des produits de cirage afin d'éviter la formation de couches de graisse ; pour le choix du détergent le plus approprié, lisez les chapitres suivants.

Après avoir achevé la pose des sols, notamment ceux réalisés avec des matériaux polis, appliquer des panneaux de particules ou autres matériaux adéquats pour protéger comme il se doit les surfaces contre la saleté et les résidus de chantier. Il sera ainsi possible d'éviter que les opérations suivantes n'abîment le carrelage.

Conseils généraux

Pour les grandes et importantes surfaces comme les aéroports, les hôpitaux, les supermarchés et les lieux publics à circulation très intense et qui par conséquent se salissent beaucoup, il est indispensable d'utiliser des machines automatiques de nettoyage qui aspirent les liquides de lavage. Vous obtiendrez non seulement un nettoyage profond mais vous éliminerez en permanence les liquides contenant les matériaux responsable de saleté et vous éviterez la formation de patine ou de pellicule qui sont toujours très difficiles à éliminer. Vous pouvez utiliser sur les matériaux Fiandre, produits de haute technologie et grésage, tous les détergents que propose le marché, à la concentration souhaitée, excepté l'acide fluorhydrique (HF) et ses composants, suivant les normes UNI-EN 176. La concentration du détergent doit toujours être la plus faible possible pour réduire le coût et activer l'entretien. Pour les faux-planchers nous conseillons, dans les grands formats, les produits lustrés ou polis. En effet, nous recommandons un entretien à sec, ou avec un minimum de liquide. Quand la pose est terminée, il est nécessaire d'effectuer un nettoyage initial très approfondi avec les produits appropriés.

Les détergents

Les détergents vous seront indispensables aussi bien lorsque vous voudrez poser les carreaux sur un vieux sol, pour préparer une base parfaite, que pour éliminer des carreaux posés toute trace de ciment, colle ou produit de jointoiement.

Matériaux non polis

Après avoir effectué les opérations décrites plus haut, un entretien normal suffit à ces matériaux, avec une solution aqueuse contenant un faible pourcentage de détergent alcalin. Pour ces types de surface ni est pas recommandable de faire un traitement imperméabilisant : vu qu'ils ne sont pas poreux l'argent imperméabilisant resterait sur la surface et causerait des effets esthétiques non harmonieux.

Matériaux en relief

La procédure décrite pour les matériaux mats et lustrés est valable également pour les produits à la surface en relief.

Respectez les points suivants :

- pendant le nettoyage, suivez le relief ;
- frottez fort, avec des brosses adaptées ;
- rincez abondamment.

PREMISA

Todos los materiales Fiandre son de fácil limpieza y mantenimiento. Una limpieza adecuada valoriza las características estéticas, brindando a cada pavimento un brillo excepcional.

Limpieza inicial

Es de suma importancia y se debe realizar inmediatamente después de la colocación para eliminar por completo los residuos de cemento derivados de la argamasa, los residuos de adhesivos y los residuos de epoxy que pueden derivar de las juntas. Se aconseja usar un ácido producto descalcificador. Limpiar frotando energicamente y después enjuagar con abundante agua para eliminar totalmente los restos del detergente utilizado. Estas operaciones son indispensables para todas las colecciones de Fiandre.

Mantenimiento y cuidado

Gracias al procedimiento de fabricación empleado (a altas temperaturas de cocción, materias primas de calidad y proceso de sinterización), la superficie de los materiales Fiandre es prácticamente impermeable (mínima absorción de agua). Por lo tanto, tampoco puede penetrar la suciedad, sólo se debe eliminar de la superficie del material. En esta operación, no se aconseja el uso de detergentes cuya composición contiene ceras o productos de encerado para evitar la formación de capas untuosas. Para elegir el detergente más apropiado, consultar los capítulos siguientes.

A fin de preservar las superficies de la suciedad y de los trabajos en la obra, una vez concluida la colocación, los pavimentos, especialmente los realizados con materiales pulidos, deberá protegerse adecuadamente con aglomerado u otros materiales idóneos. De esa manera será posible evitar los daños provocados por los trabajos sucesivos.

Consejos generales

Para grandes superficies como aeropuertos, hospitales, supermercados y lugares públicos de tráfico elevado y superficies sujetas a abundante suciedad, es indispensable utilizar aspiradoras de líquido de lavado. De esta forma, se obtendrá no sólo una limpieza profunda, sino también la eliminación de los líquidos que contienen la suciedad, y así se evitará la formación de patinas o películas que, de otro modo, serían muy difíciles de eliminar. Sobre los materiales Fiandre, se pueden utilizar todos los detergentes existentes en el mercado diluidos correctamente. Se excluye el uso de ácido fluorhídrico (HF) y todos sus compuestos, como se indica en la norma UNI-EN 176. La concentración del detergente debe ser siempre la más baja posible, ya sea para reducir costos como para agilizar el mantenimiento. Para los pavimentos sobre elevados, se aconseja utilizar productos brillantes o pulidos en formatos grandes, de manera de efectuar operaciones de mantenimiento en seco o con un uso mínimo de líquidos. Una vez finalizada la colocación, es necesario efectuar una limpieza inicial profunda de los pavimentos con productos idóneos, como se indica en la tabla. Prestar mucha atención a la elección de los selladores para las juntas.

Detergentes

Indispensables para preparar perfectamente la base de la colocación sobre un pavimento anterior o para eliminar todo rastro de tratamiento de los materiales instalados.

Materiales naturales

Para estos materiales, luego de haber realizado las operaciones especificadas en la sección "Limpieza inicial", es suficiente llevar a cabo un mantenimiento normal con una solución acuosa con un pequeño porcentaje de un detergente alcalino. En estos tipos de superficies, no se aconseja realizar un tratamiento impermeabilizante, ya que al no haber ninguna porosidad, la impermeabilización se depositaría sólo sobre la superficie en forma irregular, causando de este modo efectos estéticos no armónicos.

Materiales con relieve

El procedimiento descrito para los materiales naturales y lustrados se puede aplicar también a los productos con superficies con relieve, conjuntamente con las siguientes indicaciones:

- al limpiar, seguir el trazado del relieve;
- fregar energicamente con cerda adecuada;
- enjuagar con abundante agua.

CONDIZIONI GENERALI DI VENDITA

1. Normativa contrattuale

Le presenti condizioni generali, salvo eventuali modificazioni o deroghe concordate per iscritto, disciplinano tutti i contratti di vendita fra noi e l'acquirente, quindi tanto il contratto concluso con l'accettazione del presente ordine che qualsiasi contratto futuro relativo alle forniture dei prodotti della nostra società ordinati con successive e distinte commissioni. Le variazioni delle condizioni generali di vendita, le offerte, le transazioni, gli accrediti o gli abbuoni accordati dai nostri Agenti o altri intermediari, non sono validi se non accettati per iscritto dalla nostra sede e sono comunque limitati ai contratti cui si riferiscono.

2. Oggetto della fornitura

La fornitura comprende solamente le prestazioni, i materiali ed i quantitativi specificati nella nostra conferma d'ordine o in altre comunicazioni scritte provenienti da noi. Il testo della nostra conferma d'ordine prevarrà in ogni caso sul testo difforme della eventuale offerta o della ordinazione.

L'esecuzione parziale dell'ordine senza preventiva conferma non significa nostra approvazione per l'intero ordine, bensì approvazione parziale relativamente alla merce consegnata.

In questo caso la consegna della merce al vettore equivarrà ad accettazione da parte dell'acquirente della nuova proposta contrattuale.

Se non diversamente specificato nella proposta d'ordine, resta inteso che lo spessore del materiale oggetto della fornitura sarà quello normale, vale a dire **non maggiorato**, con riferimento a quanto indicato sul nostro listino e catalogo in vigore.

3. Conferma d'ordine

Qualora nella nostra conferma d'ordine esistano differenze nei singoli elementi che la compongono rispetto alle intese od alle ordinazioni, il compratore che non abbia contestato tali differenze con lettera raccomandata spedita entro dieci giorni dalla ricezione della conferma, è tenuto ad accettarla così come è stata redatta.

4. Consegne

La merce, anche se venduta "franco arrivo", o franco domicilio del compratore, viaggia a rischio e pericolo di quest'ultimo ed ogni nostra responsabilità cessa con la consegna al vettore, nei confronti del quale il compratore - effettuate le opportune verifiche - dovrà sporgere eventuali reclami.

L'approntamento della merce, sempre che disponibile al momento dell'ordine e fatto salvo quanto previsto al punto 1, non potrà essere richiesto prima di 3 giorni lavorativi dal ricevimento da parte nostra dell'ordine stesso.

Le spedizioni, via mare o via terra concernenti forniture sull'estero, vengono effettuate in base alle condizioni scelte di volta in volta, riportate negli "incoterms" approvati dalla Camera di Commercio Internazionale nel 1990 e nei successivi.

5. Termini di consegna

Il termine stabilito per la consegna della merce deve intendersi a favore di entrambi i contraenti. Salvo l'inserimento di particolari clausole, esso deve di norma considerarsi puramente indicativo e non essenziale. Quando siano intervenute modificazioni al contratto, il termine resta prorogato per un periodo uguale a quello inizialmente stabilito. Ogni evento di forza maggiore sospende la decorrenza del termine per tutta la sua durata.

Se, in conseguenza di eventi di forza maggiore, il contratto non potrà trovare esecuzione entro i 60 giorni successivi al termine convenuto, ognuna delle due parti avrà la facoltà di recedere dal contratto stesso.

In tal caso la dichiarazione di recesso dovrà essere spedita alla controparte, a mezzo lettera raccomandata con ricevuta di ritorno entro i 10 giorni successivi allo scadere dei predetti 60 giorni, restando esclusi i reciproci diritti a indennizzi od a risarcimenti.

6. Pagamenti

Il luogo di pagamento è fissato presso la nostra Sede Amministrativa in Castellano (RE), anche nel caso di emissione di tratte o ricevute bancarie, ovvero di rilascio di effetti cambiari: eventuale deroga a quanto sopra sarà valida soltanto se da noi concessa in forma scritta.

Per le forniture di materiali di importo inferiore a 1.550 € (millecinquecentocinquanta) verrà emessa ricevuta bancaria con scadenza a 60 giorni data fattura, IVA compresa, indipendentemente dalle normali condizioni riservate all'acquirente.

Per i pagamenti previsti in più rate l'importo dell'IVA sarà comunque riscosso a mezzo ricevuta bancaria con scadenza a 30 giorni data fattura.

Il ritardo del pagamento (anche parziale) delle nostre fatture oltre la scadenza pattuita, darà luogo come previsto per legge all'immediata decorrenza degli interessi di mora, calcolati al tasso ufficiale di riferimento aumentato di 6 punti. Inoltre il mancato o ritardato pagamento anche parziale delle fatture - per qualsivoglia ragione - ci darà diritto, impregiudicata ogni altra iniziativa, di pretendere il pagamento anticipato delle restanti forniture. Il mancato o ritardato pagamento, anche parziale, del prezzo o del corrispettivo nei termini pattuiti è causa di risoluzione ex art. 1456 cod. civ. del contratto cui si riferisce e giustifica in ogni caso, ex art. 1460 del Cod. Civ., il rifiuto di adempiere eventuali ulteriori obbligazioni contrattuali e di annullare l'evasione di eventuali altri ordini in corso, senza che il compratore possa avanzare pretese di compensi, indennizzi od altro.

7. Solve et repete

Nessuna eccezione, salvo quelle di nullità, annullabilità e rescissione del contratto, può essere opposta dall'acquirente, al fine di ritardare od evitare il pagamento.

8. Riserva di proprietà

Nel caso in cui il pagamento, per accordi contrattuali, debba essere effettuato - in tutto o in parte - dopo la consegna, i prodotti consegnati restano di nostra proprietà fino all'integrale pagamento del prezzo.

9. Garanzia e relativa clausola compromissoria

I nostri materiali sono garantiti conformi alle Norme UNI-DIN-EN attualmente in vigore. **La nostra garanzia è limitata ai materiali di prima scelta, con tolleranza del 5% (cinque per cento).**

Qualsiasi garanzia per vizi rimane quindi espressamente esclusa per i materiali di seconda e di terza scelta o di stock e per le partite occasionali.

Le collezioni GranitiFiandre sono materiali soggetti a variazioni cromatiche e/o di venatura essendo prodotti della natura e dell'uomo. Tali materiali, venduti visti e graditi, presentano caratteristiche di alto pregio in relazione alle varianti cromatiche e/o di venatura dei singoli pezzi.

Si risponde solo ed esclusivamente della levigatura e della lucidatura effettuata nei nostri stabilimenti.

Eventuali reclami e contestazioni dovranno essere notificati, a pena di decadenza, a mezzo lettera raccomandata, unicamente presso la nostra Sede Amministrativa in Castellano (RE), prima della posa in opera del materiale e comunque entro il termine perentorio di gg. 10 dalla ricezione del materiale e in ogni caso prima della sua successiva vendita a terzi.

La posa in opera del materiale determina la decadenza dall'azione per vizi tanto palesi che occulti, importando rinuncia implicita alla garanzia di cui all'art. 1490 c.c.

Le differenze di tonalità non possono essere denunciate come vizio del materiale.

In ogni caso la nostra garanzia comprende unicamente la sostituzione del materiale riscontrato difettoso con esclusione di ogni ulteriore e diversa obbligazione.

Eventuali contestazioni sul materiale non daranno diritto all'Acquirente di sospendere o ritardare in tutto o in parte il pagamento nei termini pattuiti, ai sensi del precedente articolo 7.

Ogni questione relativa all'accertamento dei vizi, del diritto alla garanzia, alla determinazione del danno ed alla sua quantificazione che non possa essere bonariamente risolta tra le parti sarà rimessa all'arbitrato libero di un arbitro unico da costituirsi e svolgersi secondo il regolamento della Camera Arbitrale istituita presso il Centro Ceramico Bologna che le parti dichiarano di accettare incondizionatamente ed inappellabilmente.

10. Divieto d'esportazione

Salvo accordi in contrario, è fatto divieto all'Acquirente di esportare i nostri materiali a lui forniti, o di cederli a Ditte o persone che ne facciano oggetto di esportazione.

11. Foro competente

Fermo restando quanto previsto al punto 9, foro esclusivamente competente per tutte le controversie è il tribunale di Reggio Emilia.

12. Effettività di ciascuna condizione

Le condizioni generali di vendita sopra riportate non devono assolutamente intendersi come clausole di puro stile. Esse sono effettive e rappresentano fedelmente la volontà negoziale delle parti.

- Si risponde solo ed esclusivamente della levigatura effettuata nei nostri stabilimenti.
- Controllare e miscelare il materiale prima della messa in opera. Non si accettano contestazioni per il materiale posato.

(EN) GENERAL SALES CONDITIONS

1. Terms of contract

These general terms of sale apply to any sales agreement stipulated between the Customer and ourselves, without prejudice to any amendments or variations made and approved in writing. They therefore apply unconditionally starting from the acceptance of this order as well as any future agreement with regard to products to be supplied by our company covered by subsequent and distinct purchase orders. Any variations to the general terms of sale, offers, transactions, credit notes or rebates offered by our Sales Agents or any other intermediary are subject to the prior approval in writing of our Head Office and refer exclusively to the specific agreements in question.

2. Subject of the supply

The supply refers exclusively to the services, materials and quantities specified in the order confirmation or other written document issued by us. Should there be any discrepancy in the offer or purchase order, the order confirmation will be taken as the reference document. Shipping of partial orders does not imply approval of the full order unless this has been confirmed but is the partial confirmation of the shipped goods alone.

In such circumstances, the collection of the goods by the shipping company implies acceptance on the part of the Customer of the new contractual provisions. Materials will be supplied in the standard thickness and not in a **special thickness** unless specified otherwise in the purchase order. Consult our catalogue and price list for further details.

3. Order confirmation

The Customer must notify us by registered letter of any discrepancy found in the individual items listed in our order confirmation with respect to agreements or purchase orders within ten days after the order confirmation. Failure to do so implies tacit acceptance of the order confirmation.

4. Deliveries

Goods travel at the Customer's risk and responsibility, even should they be shipped "freight paid".

Our liability terminates when the shipping company takes collection of the goods. Any claims by the Customer should be made to the shipping company further to completion of the appropriate controls.

Goods will not be made ready for collection prior to three working days after receipt of the purchase order, subject to availability at the time of order and subject to the provisions described in paragraph 1.

Export deliveries by sea or land are subject to delivery conditions stipulated on a case by case basis according to the "incoterms" approved by the International Chamber of Commerce in 1990 and subsequent amendments.

5. Terms of delivery

The delivery date must be mutually acceptable to both parties. Without prejudice to specific clauses, the delivery date is not binding and should be considered an indication. In the event of amendments to the contract, the delivery date will be extended for the same period of time as the original agreed delivery date.

Delivery will be suspended in case of conditions of force majeure and for the full duration of said event.

Should it prove impossible to complete the contract within 60 days after the agreed date as a result of conditions of force majeure, both parties will have the right to withdraw from the contract. In this case, the withdrawing party must notify the other party by registered letter with return receipt within 10 days of the conclusion of said 60 day period, without any right to indemnity or compensation.

6. Payment

Payment must be made out to our registered offices at Castellarano (Reggio Emilia, Italy), even if bills or letters of exchange or collection orders have been issued. Any exceptions must be approved by us in writing.

A collection order payable at 60 days will be issued for supplies of materials for amounts less than €1,550 (one thousand five hundred and fifty), inclusive of VAT, regardless of the Customer's normal terms. For payments to be made in several instalments, the VAT amount will be collected by means of a collection order payable 30 days after invoice date.

We have the legal right to apply interest on arrears at the official interest rate plus six percent in case of the deferred payment of all or part of our invoices beyond the stipulated due date. We are also entitled in case of non-payment or deferred payment of invoices, for whatever reason, to demand payment for the remaining supplies in advance of shipment, without prejudice to any other action we may decide to take. Article 1456 of the Italian Civil Code states that non-payment or deferred payment of the price or amount within the agreed terms is just cause for withdrawal from the contract and article 1460 of the Italian Civil Code states it is justification of the refusal to comply with any other contractual obligations and to cancel the shipment of any other orders, and this without entitling the Customer any refund or compensation for damages.

7. Solve et repete

There are no valid exceptions that the Customer may raise in order to defer or avoid payment, barring the nullity or withdrawal from the contract.

8. Retention of title

Should agreements envisage payment - whole or partial - after the delivery of the goods, all products that have been delivered remain our property until payment of the total amount has been received.

9. Guarantee and relevant arbitration clause

We guarantee our products comply with the current UNI-DIN-EN standards. **This guarantee applies to first choice material and is subject to a tolerance of 5% (five percent).**

The guarantee against defects does not apply to second or third choice or stock material and special sales lots.

GranitiFiandre collections consist of materials subject to variations in colour and/or veining, as they are natural products made by man. These materials are sold as seen and approved and any variations in colour and/or veining are considered quality features.

We are only liable for the polishing and smoothing carried out at our premises.

Any claims must be sent by registered letter to our registered offices at Castellarano (Reggio Emilia, Italy) before the materials are installed and within 10 days after taking delivery of the goods and prior to resale to third parties, on pain of forfeiture of the guarantee.

Article 1490 of the Italian Civil Code states that the installation of material invalidates any claim in case of obvious or hidden faults and any form of guarantee. Any variations in colour should not be considered a fault.

This guarantee contemplates the replacement of faulty material and does not include any further or different obligation.

Claims for faulty material do not entitle the Customer to suspend or defer full or part payment within the stipulated terms, according to paragraph 7 above.

Failure of the parties to settle a dispute by mutual accord with respect to faults, the right to guarantee, the assessment of damages and its quantification will result in the claim being submitted to Independent arbitration by a single arbitrator. His or her appointment and the arbitration proceedings will be subject to the regulations of the Arbitration Board at the Centro Ceramico Bologna (Italian Ceramic Center) and the parties will accept their decision unconditionally.

10. Unauthorised export

The Customer must not export any materials supplied by us or transfer them to companies or persons who intend to export them, unless agreed otherwise.

11. Competent court

Except for the provisions of paragraph 9, any dispute will be referred to the Court of Reggio Emilia (Italy).

12. Validity of each condition

The above general terms of sale are not to be considered merely standard terms. These conditions apply to all intents and purposes and faithfully represent the contractual intentions of the parties.

- We are only liable for polishing undertaken at our plants.
- Check and mix materials before laying. Claims will not be accepted for materials that have already been laid.

(DE) ALLGEMEINE VERKAUFSBEDINGUNGEN

1. Vertragsbestimmungen

Die vorliegenden allgemeinen Bedingungen regeln, außer bei eventuellen schriftlich vereinbarten Änderungen oder Abweichungen, alle Verkaufsverträge zwischen uns und dem Käufer, also sowohl den mit der Annahme der Bestellung abgeschlossenen Vertrag als auch jeden künftigen Vertrag bezüglich der Lieferung von Erzeugnissen unserer Gesellschaft, die mit folgenden und verschiedenen Aufträgen bestellt werden. Die Abänderungen der allgemeinen Verkaufsbedingungen, die Angebote, die Transaktionen, die Gutschriften oder die Preisnachlässe, die mit unseren Vertretern oder sonstigen Vermittlern vereinbart werden, sind nicht gültig, wenn sie nicht von unserer Hauptniederlassung schriftlich bestätigt worden sind und sie sind auf jeden Fall auf die Verträge, auf die sie sich beziehen, beschränkt.

2. Gegenstand der Lieferung

Die Lieferung umfasst nur die Leistungen, Materialien und Mengen, die in unserer Auftragsbestätigung oder in anderen von uns stammenden schriftlichen Mitteilungen genau angegeben sind. Der Text unserer Auftragsbestätigung ist in jedem Fall maßgeblich, falls dieser gegenüber dem Text des eventuellen Angebots oder der Bestellung abweicht. Die teilweise Ausführung der Bestellung, ohne vorhergehende Bestätigung, bedeutet nicht unsere Zustimmung für die gesamte Bestellung, sondern nur die teilweise Zustimmung bezüglich der gelieferten Ware. Auf jeden Fall kommt die Übergabe der Ware an den Frachtführer einer Annahme des neuen Vertragsangebotes durch den Käufer gleich. Falls im Auftragsangebot nicht anders angegeben, wird das Material in der normalen Stärke geliefert, das heißt **nicht extrastark** gegenüber den Angaben in unserem gültigen Katalog und in unserer Preisliste.

3. Auftragsbestätigung

Falls bei einzelnen Elementen unserer Auftragsbestätigung Abweichungen gegenüber den Vereinbarungen oder Bestellungen bestehen, muss der Käufer, der diese Abweichungen nicht innerhalb von zehn Tagen nach Empfang der Bestätigung, per Einschreiben beanstandet, die Auftragsbestätigung so akzeptieren, wie sie abgefasst worden ist.

4. Lieferungen

Die Ware reist, auch wenn sie „frei Ankunftsort“ oder „frei Haus“ des Käufers verkauft wird, auf Risiko und Gefahr des letzteren und jegliche Haftung unsererseits erlischt mit der Übergabe an den Transportunternehmer, gegenüber dem der Käufer - nach den entsprechenden Überprüfungen - eventuelle Reklamationen geltend machen muss. Die Bereitstellung der Ware, soweit sie zum Zeitpunkt der Bestellung verfügbar ist und vorbehaltlich der Angaben von Punkt Nr. 1, kann nie früher als drei Werktage nach Eingang der Bestellung bei uns verlangt werden. Bei Versendungen ins Ausland, auf dem See- oder Landweg, gelten die von Mal zu Mal gewählten Bedingungen, die in den, von der Internationalen Handelskammer im Jahre 1990 und in den Folgejahren anerkannten, „Incoterms“ enthalten sind.

5. Liefertermine

Die festgesetzten Liefertermine verstehen sich zugunsten beider Vertragspartner. Soweit keine besonderen Bedingungen eingefügt sind, sind sie als ungefähr und nicht verbindlich anzusehen. Wenn Veränderungen am Vertrag vorgenommen worden sind, so verlängert sich die Frist um einen Zeitraum, der der anfänglich festgesetzten Frist entspricht. Jeder Fall von höherer Gewalt setzt die Frist für seine gesamte Länge aus. Falls in Folge von Fällen höherer Gewalt der Vertrag innerhalb von 60 Tagen nach Ablauf des Termins nicht zur Ausführung kommt, hat jede der beiden Parteien die Möglichkeit, vom Vertrag zurückzutreten. In diesem Fall muss die Rücktrittserklärung innerhalb von 10 Tagen nach Ablauf der oben genannten 60 Tage per Einschreibebrief mit Rückantwort an die Gegenseite geschickt werden; gegenseitige Ansprüche auf Schadenersatz oder Wiedergutmachung bleiben ausgeschlossen.

6. Zahlungen

Als Zahlungsort gilt unser Verwaltungssitz in Castellarano - Reggio Emilia (Italien), auch im Fall der Ausstellung von Tratten, Wechseln oder Bankakzepten: eventuelle Abweichungen hiervon sind nur mit unserer schriftlichen Bestätigung gültig. Für Materiallieferungen mit einem Gesamtbetrag von unter 1.550 € (Tausendfünfhundertfünfzig) wird ein Bankakzept mit einer Laufzeit von 60 Tagen ab Rechnungsstellung ausgestellt, einschließlich Umsatzsteuer, unabhängig von den gewöhnlichen, dem Käufer vorbehaltenen Geschäftsbedingungen. Bei Beträgen, für die Ratenzahlung vorgesehen ist, wird die Umsatzsteuer in jedem Fall durch Bankakzept mit einer Laufzeit von 30 Tagen nach Rechnungsstellung eingezogen.

Der - auch teilweise - Verzug der vereinbarten Zahlungsfrist unserer Rechnungen hat, wie gesetzlich vorgesehen, unmittelbar eine Erhebung von Verzugszinsen zur Folge, die auf Basis des offiziellen Diskontsatzes plus 6 Punkte errechnet werden.

Darüber hinaus berechtigt uns eine, auch teilweise, Zahlungsverzögerung oder Nichtzahlung der Rechnungen - aus jedwedem Grund -, unbeschadet anderer Maßnahmen, die Vorauszahlungen der verbleibenden Lieferungen zu verlangen. Die - auch teilweise - Nichtzahlung oder Zahlungsverzögerung der Rechnungspreise oder der Rechnungsbeträge innerhalb der vereinbarten Zahlungsfristen führt zur Auflösung des Vertrages gemäß Art. 1456 des ital. Bürgerlichen Gesetzbuches und rechtfertigt, in jedem Fall, gemäß Art. 1460 des ital. Bürgerlichen Gesetzbuches die Ablehnung, weitere eventuelle Vertragsverpflichtungen zu erfüllen, sowie die Annullierung eventueller sonstiger laufender Lieferungen, ohne dass dem Käufer daraus ein Anspruch auf Ausgleich, Schadenersatz oder anderes entsteht.

7. Solve et Repete

Außer bei Nichtigkeit, Annullierung und Aufhebung des Vertrages berechtigt den Käufer keine Einwendung zur Zahlungsverzögerung oder Nichtzahlung.

8. Eigentumsvorbehalt

In Fällen, in denen die Zahlung laut vertraglicher Vereinbarung ganz oder teilweise nach der Lieferung erfolgt, verbleibt die gelieferte Ware bis zur vollständigen Begleichung des Rechnungsbetrags unser Eigentum.

9. Garantie und Entsprechende Schiedsklausel

Die Garantieleistungen für unsere Materialien erfolgen in Übereinstimmung mit den derzeit geltenden UNI-DIN-EN-Richtlinien. **Unsere Garantie ist auf Materialien erster Wahl, mit einer Toleranz von 5% (fünf Prozent), begrenzt.** Jegliche Mängelgarantie bleibt somit für Mindersortierungen, Stockware oder Sonderposten ausdrücklich ausgeschlossen. Die Kollektionen GranitiFiandre sind Materialien, die Farb- und/oder Äderungsabweichungen aufweisen können, da sie natürliche und von Menschen hergestellte Produkte sind. Dieses verkaufte, gesehene und angenommene Material zeigt hochwertige Eigenschaften, was die Farb- und/ oder Äderungsvarianten der einzelnen Stücke betrifft. Eventuelle Reklamationen oder Beanstandungen sind, bei sonstigem Anspruchsverlust, per Einschreiben ausschließlich unserem Verwaltungssitz in Castellarano - Reggio Emilia (Italien) in jedem Fall vor der Verlegung der Materialien und innerhalb der gesetzlichen Fristen von zehn Tagen ab dem Empfang der Ware und, auf jeden Fall, bevor die Ware an dritte Personen weiterverkauft wird, mitzuteilen. Die Verlegung des Materials hat den Verfall der Haftung und den Verzicht auf Garantie gemäß Art. 1490 des ital. BGB sowohl für offensichtliche als auch für versteckte Mängel zur Folge. Abweichungen des Farbtons können nicht als Materialmangel geltend gemacht werden. **In jedem fall umfasst unsere Garantie**

ausschliesslich den Ersatz des als Fehlerhaft Anerkannten Materials unter Ausschluss jeder Weiteren und hiervon abweichenden Haftung. Eventuelle Beanstandungen des Materials berechtigen den Käufer nicht, die Zahlungen zu den vereinbarten Terminen ganz oder teilweise, im Sinne des vorausgehenden Punkt 7, einzustellen oder zu verspäten.

Alle Streitfälle bezüglich der Ermittlung des Garantieanspruchs, der Schadensfestsetzung und -quantifizierung, die nicht auf gütlichem Wege unter den Parteien beigelegt werden können, werden dem nicht förmlichen Schiedsgerichtsverfahren eines Einzelschiedsrichters gemäß der Bestimmungen der beim Centro Ceramico Bologna (Italian Ceramic Center) eingerichteten Schiedsgerichtskammer übergeben. Die Parteien erklären, diese Verfahrensordnung bedingungslos und unanfechtbar zu akzeptieren.

10. Exportverbot

Wenn nicht anders vereinbart, ist dem Käufer der Export der ihm gelieferten Materialien oder die Überlassung derselben an Firmen oder Personen, die diese exportieren, untersagt.

11. Gerichtsstand

Unbeschadet der Bestimmungen laut Punkt 9 ist Gerichtsstand für alle Streitigkeiten ausschließlich Reggio Emilia.

12. Wirksamkeit Jeder Bedingung

Die oben wiedergegebenen allgemeinen Geschäftsbedingungen sind absolut nicht als reine formelle Klauseln zu verstehen. Sie sind wirksam und repräsentieren den tatsächlichen Geschäftswillen der Parteien.

- Wir haften nur und ausschließlich für die in unseren Werken ausgeführte Polierung.
- Das Material vor dem Verlegen prüfen und mischen. Es werden keine Beanstandungen akzeptiert, nachdem das Material bereits verlegt wurde.

(FR) CONDITIONS GÉNÉRALES DE VENTE

1. Dispositions du contrat

Sans préjudice de toute modification ou dérogation par écrit, les présentes conditions générales régissent tous les contrats de vente entre notre société et l'acheteur, c'est-à-dire aussi bien le contrat conclu dans le cadre de cette commande que tout autre contrat d'achat relatif aux produits de notre société, commandés par des bons de commande futurs et distincts.

Les modifications apportées aux conditions générales de vente, les offres, les négociations, les réductions ou les remises accordées par nos Agents ou autres intermédiaires, ne sont valables que si elles ont été acceptées par écrit par notre siège et uniquement pour les contrats auxquels elles se rapportent.

2. Objet de la fourniture

Par « fourniture », nous n'entendons que les services, les matériaux et les quantités spécifiés dans notre confirmation de commande ou dans d'autres communications écrites de notre société. En tout état de cause, le texte de notre confirmation de commande l'emportera sur le texte de l'offre ou de la commande, en cas de divergences. L'exécution partielle de la commande, sans confirmation préalable, n'implique pas l'approbation automatique de l'ensemble de la commande, mais seulement l'approbation partielle relative à la marchandise livrée. Dans ce cas, la remise de la marchandise au transporteur équivalra à l'acceptation, de la part de l'acheteur, de la nouvelle proposition contractuelle.

Sauf mention différente sur le bon de commande, il est entendu que l'épaisseur du matériau faisant l'objet de la fourniture est l'épaisseur standard, c'est-à-dire **non majorée**, conformément à notre tarif et à notre catalogue en vigueur.

3. Confirmation de commande

Si notre confirmation de commande comporte des différences par rapport aux accords pris ou par rapport à la commande, le client est tenu de l'accepter telle quelle, dans la mesure où il n'a pas contesté ces différences par lettre recommandée dans les 10 jours à compter de la réception de la confirmation.

4. Livraisons

Même si elle est vendue « port payé jusqu'à destination » ou franco domicile, la marchandise voyage aux risques et périls du client. Notre responsabilité cesse au moment de la remise au transporteur. C'est à celui-ci que le client devra s'adresser pour toute réclamation, après avoir vérifié la marchandise.

Dans la mesure où la marchandise est disponible au moment de la commande, sa préparation ne pourra pas être exigée avant un délai de 3 jours ouvrables à compter de la réception de la commande, à l'exception de ce qui est prévu au point 1.

Les expéditions à l'étranger, par bateau ou par camion, se basent sur les conditions établies au cas par cas, conformément aux "incoterms" de la Chambre de Commerce Internationale, édition 1990 et suivantes.

5. Délais de livraison

Les délais de livraisons doivent être acceptés par les deux parties. Sauf clauses particulières, ce délai est purement indicatif et sans engagement.

En cas de modifications au contrat, le délai de livraison est reporté pour une durée égale à la durée prévue à l'origine.

Tout événement de force majeure suspend le délai de livraison pendant toute la durée de l'événement.

Si à la suite d'événements de force majeure, le contrat ne peut pas être exécuté dans les 60 jours suivant l'échéance convenue, chacune des deux parties aura la possibilité de résoudre le contrat. Dans ce cas, la déclaration de résolution devra être expédiée à l'autre partie par lettre recommandée avec accusé de réception, dans les 10 jours suivant l'échéance susvisée de 60 jours. La déclaration de résolution ne donne pas droit à des remboursements ou à des indemnités.

6. Paiements

Le lieu de paiement est notre siège administratif sis à Castellarano - RE (Italie), y compris en cas d'émission de traites ou de RiBa (traites bancaires sans frais), c'est-à-dire des effets de change. Toute dérogation à cette clause devra être stipulée par écrit.

Les livraisons inférieures à 1 550 € (mille cinq cent cinquante) seront réglées par RiBa (traites bancaires sans frais) avec échéance à 60 jours date facture, TVA incluse, indépendamment des conditions réservées à l'acheteur. En cas de règlement en plusieurs versements, la TVA sera versée par RiBa (traites bancaires sans frais) avec échéance à 30 jours date facture.

Le retard de paiement, même partiel, de nos factures provoquera l'application immédiate d'intérêts de retard calculés au taux officiel de référence majoré de 6 points, conformément aux dispositions légales.

En outre, le non-paiement ou le retard de paiement, même partiel, quelle qu'en soit la raison, nous autorisera à prétendre le règlement anticipé des autres factures, sans préjudice de toute autre initiative. Le non-paiement ou le retard de paiement, même partiel, du prix ou du montant dans les délais établis, justifie la résolution du contrat, en vertu de l'article 1456 du code civil italien et, en tout état de cause, le refus d'exécuter les autres obligations contractuelles et l'annulation des autres commandes en cours, aux termes de l'article 1460 du code civil italien, sans que l'acheteur puisse prétendre à une quelconque indemnité ou remboursement.

7. Solve et repete

Aucune exception, hormis celles de nullité, d'annulabilité et de résolution du contrat, ne peut être soulevée par l'acheteur dans le but de retarder ou d'éviter le paiement.

8. Reserve de propriété

En cas d'accords prévoyant le paiement, en tout ou partie, après la livraison, la marchandise livrée reste notre propriété jusqu'au paiement intégral du prix.

9. Garantie et clause compromissoire

Nos produits sont conformes aux normes UNI-DIN-EN en vigueur. **Notre garantie ne couvre que les matériaux de premier choix, avec une tolérance de 5% (cinq pour cent).**

Toute garantie pour vices est expressément exclue pour les matériaux de deuxième ou de troisième choix, ou pour les stocks et lots d'occasion.

En tant que produits de la nature et de l'homme, les collections GranitiFiandre sont des matériaux sujets à des variations de couleur et/ou de veine. Ces matériaux sont réputés vus et approuvés au moment de l'achat. Les différentes pièces présentent des caractéristiques de grande valeur au niveau des couleurs et/ou des veines.

Notre responsabilité se limite au polissage et au pustrage effectués dans nos établissements.

Toute réclamation et contestation devra être adressée, sous peine de déchéance, par lettre recommandée, uniquement auprès de notre siège administratif sis à Castellarano (RE, Italie), avant la pose du matériau et, en tout état de cause, dans le délai de rigueur de 10 jours à compter de la réception du matériau et, quoi qu'il en soit, avant la vente à des tiers.

La pose du matériau entraîne la déchéance de toute action pour vices apparents ou cachés, impliquant la renonciation implicite à la garantie visée à l'art. 1490 du code civil italien.

Les différences de tonalité ne peuvent pas être considérées comme un vice du matériau.

Dans tous les cas, notre garantie se limite au remplacement du matériau jugé défectueux et exclut toute autre obligation.

Toute contestation sur le matériau ne donnera pas droit à l'acheteur de suspendre ou de retarder, en tout ou partie, le paiement dans les conditions prévues, conformément à l'article 7 ci-dessus.

Tout différend relatif à l'existence des vices, à l'attestation du droit à la garantie, à l'estimation des dégâts et à leur quantification, impossible à régler à l'amiable entre les parties, sera soumis à l'arbitrage facultatif d'un arbitre unique. Celui-ci sera désigné conformément au règlement de la chambre d'Arbitrage de Centro Ceramico Bologna (Italian Ceramic Center), que les deux parties déclarent accepter sans conditions et sans appel.

10. Interdiction d'exporter

Sauf accords contraires, il est interdit à l'acheteur d'exporter les matériaux fournis ou de les céder à des sociétés ou à des personnes en vue d'une exportation.

11. Tribunal compétent

Sans préjudice des dispositions visées au point 9, le tribunal de Reggio Emilia est le seul compétent en cas de litiges.

12. Effectivité des conditions

Les conditions générales de vente susvisées ne doivent pas être réputées des clauses de pur style. Elles produisent un effet et représentent fidèlement la volonté de négociation des parties.

- Nous ne sommes responsables que du doucissage effectué dans nos établissements.
- Contrôler et mélanger le matériau avant la pose. Aucune contestation ne sera acceptée une fois que le matériau aura été posé.

(ES) CONDICIONES GENERALES DE VENTA

1. Normativa para la contratación

Las condiciones generales aquí detalladas, salvo posibles modificaciones o excepciones acordadas por escrito, regulan todos los contratos de venta celebrados entre nuestra empresa y el comprador, y por consiguiente, tanto el contrato concluido al aceptar el presente pedido, como cualquier futuro contrato de suministro de los productos de nuestra empresa que se solicitarán con sucesivos y distintos pedidos. Las variaciones de las condiciones generales de venta, las ofertas, las transacciones, los abonos o los descuentos, acordados por nuestros Agentes u otros intermediarios, no se consideran válidos si nuestra sede no los ha aceptado por escrito, limitándose, en cualquier caso, a los contratos a los que se refieren.

2. Objeto del suministro

El suministro contempla solamente las prestaciones, los materiales y las cantidades especificados en nuestra confirmación de pedido o en otras comunicaciones escritas por nuestra empresa. El texto de nuestra confirmación de pedido siempre prevalecerá en caso de que el texto de la oferta o del pedido sea diferente. La ejecución parcial del pedido sin previa confirmación no significa que se aprueba la totalidad del pedido, sino que nuestra aprobación es parcial respecto a la mercancía entregada.

En dicho caso, la entrega de la mercancía al transportista hará que el comprador apruebe la nueva propuesta contractual. Excepto donde sea especificado en forma distinta en la propuesta de pedido, queda entendido que el espesor del material a suministrar será el normal, o sea **no de espesor sobredimensionado**, con respecto a lo indicado en nuestra lista de precios y nuestro catálogo en vigor.

3. Confirmación de pedido

En caso de que en los distintos elementos que componen nuestra confirmación de pedido existan diferencias respecto a los acuerdos o los pedidos, el comprador que no haya manifestado disconformidad respecto a dichas diferencias mediante carta certificada, enviada en los diez días siguientes a la recepción de la confirmación, quedará obligado a aceptarla tal y como ha sido redactada.

4. Entregas

La mercancía, aunque sea vendida "transporte pagado hasta el lugar de destino", o hasta el domicilio del comprador, viajará bajo la total responsabilidad de este último, terminando nuestra responsabilidad al efectuar la entrega al transportista, al que el comprador - tras efectuar las oportunas comprobaciones - deberá presentar las reclamaciones que fueran necesarias. La preparación de la mercancía, siempre que la misma esté disponible en el momento de efectuarse el pedido y sin perjuicio de lo previsto en el punto 1, no podrá exigirse antes de 3 días laborables desde la recepción del mismo pedido por nuestra parte. Los transportes, tanto por mar como por tierra, de mercancías al extranjero, se efectuarán de acuerdo con las condiciones elegidas en su momento, citadas en los "incoterms" aprobados por la Cámara de Comercio Internacional en 1990 y los siguientes.

5. Plazos de entrega

Para el plazo de entrega deben acordarse ambas partes contratantes. Siempre que no hayan sido incluidas cláusulas especiales, éste es a título puramente indicativo y no representa una condición indispensable. Cuando se modifique el contrato, el plazo quedará prorrogado durante un periodo igual al establecido en un principio. Todo evento de fuerza mayor interrumpirá el efecto de dicho plazo por toda la duración de éste. Si, como consecuencia de eventos de fuerza mayor, el contrato no pudiera ejecutarse en los 60 días siguientes al plazo pactado, cada una de las dos partes tendrá la facultad de rescindir el mismo contrato. En dicho caso, la declaración de rescisión deberá enviarse a la otra parte mediante carta certificada con acuse de recibo, en los 10 días siguientes al vencimiento de los antedichos 60 días, quedando excluidos los recíprocos derechos a la indemnización o reparación de los daños sufridos.

6. Pagos

El lugar de pago queda fijado en nuestro Domicilio Administrativo de Castellarano (Reggio Emilia, Italia), también en caso de emisión de efectos o letras de cambio, o de libramiento de efectos cambiarios: toda excepción a lo indicado arriba sólo se considerará válida si hemos expresado nuestro acuerdo por escrito. Para los suministros de materiales cuyo importe sea inferior a 1.550 € (mil quinientos cincuenta), se emitirá un recibo bancario con vencimiento a 60 días desde la fecha de la factura, I.V.A. incluido, independientemente de las condiciones normales reservadas para el comprador. Para los pagos previstos en varios plazos, el importe del I.V.A. se cobrará, en cualquier caso, mediante letra de cambio con vencimiento a 30 días desde la fecha de la factura. Un retraso en el pago, aun cuando fuera parcial, de nuestras facturas, sobrepasando el vencimiento pactado, devengará, de acuerdo con lo dispuesto por la Ley, un cargo inmediato de intereses de demora, calculados según el tipo oficial de referencia con un aumento de 6 puntos. Además, el impago o retraso en el pago, aun cuando fuera parcial, de las facturas - sea cual fuera la razón - nos dará derecho, quedando pendiente cualquier otra iniciativa, a exigir el pago anticipado de los suministros por hacer. El impago o retraso en el pago, aun cuando fuera parcial, del precio o la remuneración, dentro de los plazos pactados será causa de resolución,

de acuerdo con el art. 1456 del Código Civil italiano, del contrato al que se refiere y justificará en cualquier caso, de acuerdo con el art. 1460 del Código Civil italiano, el rechazo a cumplir otras posibles obligaciones contractuales, así como la anulación del despacho de otros posibles pedidos pendientes, sin que el comprador pueda exigir retribuciones, indemnizaciones u otro.

7. Solve et repete

El comprador no podrá oponer objeciones, salvo las de nulidad, anulabilidad y rescisión del contrato, con el fin de retrasar o evitar el pago.

8. Reserva de dominio

En caso de que el pago, por acuerdos contractuales, deba efectuarse - total o parcialmente - después de la entrega, los productos entregados seguirán siendo de nuestra propiedad hasta que se efectúe el pago total del precio.

9. Garantía y relativa cláusula compromisoria

Nuestros materiales están garantizados de acuerdo con las normas UNI-DIN-EN vigentes. **Nuestra garantía se limita a los materiales de primera calidad, con una tolerancia del 5% (cinco por ciento).** Queda, pues, excluida expresamente cualquier garantía por defectos para los materiales de segunda y tercera calidad o de stock y para los lotes ocasionales.

Las colecciones GranitiFiandre son materiales sujetos a variaciones de colores y/o de vetas, por ser productos creados por la naturaleza y el hombre. Dichos materiales, vendidos "vistos y aceptados", presentan características de gran valor por lo que respecta a las variaciones de colores y/o de vetas de las distintas piezas. Se responderá, única y exclusivamente, del pulido y el lustrado llevados a cabo en nuestras fábricas. Todas las posibles reclamaciones deberán notificarse, so pena de caducidad, mediante carta certificada, únicamente a nuestro Domicilio Administrativo de Castellarano (Reggio Emilia, Italia), antes de la colocación del material y, en cualquier caso, antes del plazo perentorio de 10 días desde la recepción del material y siempre antes de su sucesiva venta a terceros. La colocación del material determina la caducidad de la acción por defectos, ya sean éstos visibles o invisibles, ocasionando la renuncia implícita a la garantía, en virtud del art. 1490 del Código Civil italiano.

Las diferencias cromáticas no podrán denunciarse como defecto del material.

Nuestra garantía comprende únicamente la sustitución del material considerado defectuoso, quedando excluida cualquier otra obligación. Las posibles reclamaciones sobre el material no darán derecho al Comprador a interrumpir o retrasar, ni total, ni parcialmente, el pago que tendrá que efectuarse en los plazos pactados, en virtud del anterior artículo 7.

Todas las cuestiones relativas a la comprobación de los defectos y el derecho a la garantía, así como a la determinación del daño y su cuantificación, que no puedan arreglarse amistosamente entre las partes, se someterán al arbitraje libre de un árbitro único, a constituirse y desarrollarse según el reglamento del Tribunal Arbitral instituido en el "Centro Ceramico Bologna" (Italian Ceramic Center), que las partes declaran aceptar de forma incondicional e inapelable.

10. Prohibición de exportación

Siempre que no existan acuerdos contrarios, se prohíbe al Comprador exportar los materiales que le suministre nuestra empresa, o cederlos a empresas o personas que los exporten.

11. Tribunal competente

Establecido lo dispuesto en el punto 9, será exclusivamente competente para todas las controversias el Tribunal de Reggio Emilia.

12. Efectividad de cada condición

Las condiciones generales de venta detalladas arriba forman parte integrante del contrato. Éstas son efectivas y representan fielmente la voluntad de negociación de las partes.

- Se garantiza exclusivamente el pulido realizado en nuestra fábrica.
- Controlar y mezclar el material antes de la colocación en obra. No se aceptan reclamaciones del material una vez colocado.



SUPPORTING MEMBER
OF GBC ITALY



EMAS
GESTIONE AMBIENTALE
VERIFICATA
N. Registro IT-000039



GranitiFiandre si riserva il diritto di apportare, qualora lo ritenesse opportuno, eventuali modifiche tecniche e formali ai dati riportati in questo catalogo.

La riproduzione di colori è approssimativa. Tutti i diritti sono riservati. Ogni riproduzione totale o parziale dei contenuti del presente catalogo, sia di testo che di immagine, è vietata e sarà perseguita in termini di legge.

GranitiFiandre reserves the right to modify technical and formal details included in this catalogue.

Colors reproductions are approximate. All rights are reserved. Total or partial reproduction of text or illustrations of this catalogue is prohibited and is subject to legal sanctions.

GranitiFiandre behält sich ausdrücklich das Recht vor technische Änderungen vorzunehmen.

Farbdruckwiedergabe Unverbindlich. Alle Rechte sind vorbehalten. Der vollständige oder auszugsweise Nachdruck des Inhalts dieses Kataloges in Schrift und Bild ist verboten und wird nach Maßgabe des Gesetzes geahndet.

GranitiFiandre se réserve le droit d'apporter, si nécessaire, des modifications techniques et formelles aux informations présentées en ce catalogue.

reproduction de couleurs sont approximative. Tous les droits sont réservés. Toute reproductions totale ou partielle du contenu - textes et images - du présent catalogue est interdite et constituerait une contrefaçon sanctionnée par la loi.

GranitiFiandre se reserva el derecho de efectuar, en el caso que sea oportuno, eventuales modificaciones técnicas y/o formales a los datos que aparecen en este catalogo.

La reproducción de colores es aproximada. Todos los derechos están reservados. Cualquier reproducción total o parcial de los contenidos de este catálogo, ya sea texto o las ilustraciones está prohibido y será perseguida de conformidad con la ley.





GranitiFiandre spa
via Radici Nord, 112
42014 Castellarano (RE) Italy
tel. +39 0536 819611
fax +39 0536 827097
info@granitifandre.it
www.granitifandre.com

PROUDLY ITALIAN