

NEO GENESIS

GEOLOGICA INNOVATIVE STONE

THE
HETEROGENEITY
OF THE
ELEMENTS



 **FIANDRE**[®]
ARCHITECTURAL SURFACES



INDEX

| | |
|--|----|
| INTRODUCTION | 02 |
| <hr/> | |
| NEO GENESIS / SHADES | 04 |
| <hr/> | |
| NEO BLACK | 06 |
| NEO ANTHRACITE | 14 |
| NEO GREY | 30 |
| NEO WHITE | 22 |
| NEO BEIGE | 46 |
| NEO DOVE | 38 |
| <hr/> | |
| PACKAGING | 54 |
| <hr/> | |
| PEZZI SPECIALI 2CM | 56 |
| <i>Special pieces</i> | |
| <i>Formteile</i> | |
| <i>Pieces speciales</i> | |
| <i>Piezas especiales</i> | |
| <hr/> | |
| SUPPORTI 2CM | 58 |
| <i>Substrates 2CM</i> | |
| <i>Stützen 2CM</i> | |
| <i>Supports 2CM</i> | |
| <i>Soportes 2CM</i> | |
| <hr/> | |
| CARATTERISTICHE TECNICHE | 60 |
| <i>Physical properties</i> | |
| <i>Technische Daten</i> | |
| <i>Caracteristiques techniques</i> | |
| <i>Características técnicas</i> | |
| <hr/> | |
| CONSIGLI GENERALI PER LA STUCCATURA | 62 |
| <i>General advice for grouting</i> | |
| <i>Allgemeine Hinweise für die Verfugung</i> | |
| <i>Conseils pour le jointoiment</i> | |
| <i>Consejos generales para el rejuntado</i> | |
| <hr/> | |
| GRADO DI VARIAZIONE CROMATICA | 63 |
| <i>Degree of Colour Change</i> | |
| <i>Grad der Farbabweichung</i> | |
| <i>Degre de Variation Chromatique</i> | |
| <i>Nivel de variación cromática</i> | |
| <hr/> | |
| INFORMAZIONI AMBIENTALI | 63 |
| <i>Environment information</i> | |
| <i>Umweltschutzinformationen</i> | |
| <i>Informations sur l'Environnement</i> | |
| <i>Información medioambiental</i> | |
| <hr/> | |
| PULIZIA E MANUTENZIONE | 64 |
| <i>Cleaning and maintainance</i> | |
| <i>Reinigung und Pflege</i> | |
| <i>Nettoyage et entretien</i> | |
| <i>Limpieza y mantenimiento</i> | |
| <hr/> | |
| CONDIZIONI GENERALI DI VENDITA | 66 |
| <i>General sales conditions</i> | |
| <i>Allgemeine Verkaufsbedingungen</i> | |
| <i>Conditions générales de vente</i> | |
| <i>Condiciones generales de venta</i> | |

NEO GENESIS



In principio, nel mondo delle origini, rocce e montagne parevano entità immutabili e perenni; come in una nuova genesi esse si scoprono frutto della sedimentazione e dell'azione di agenti e fenomeni atmosferici. I diversi strati vengono adagiati dal fluire del tempo e creano superfici profondamente eterogenee; il metamorfismo della natura ha generato le sottili sfogliature dalla pietra mettendo in evidenza l'eterogeneità degli elementi, che il corso del tempo ha congiunto.

In principle, in the world of origins, rocks and mountains appeared to be unchanging, perennial entities; as if in a new genesis, they have proven to be the result of sedimentation and of the action of atmospheric agents and phenomena. The various layers settle as time passes and create profoundly heterogeneous surfaces; the metamorphism of nature has generated the subtle chipping in the stone, highlighting the heterogeneity of the elements, which time has joined together.

Ursprünglich, d.h. zu Beginn des Weltgeschehens, schienen Steine, Felsen und Berge unveränderliche und immerwährende Wesen zu sein; wie in einer neuen Genesis stellte sich jedoch heraus, dass sie das Ergebnis der Sedimentation und der Einwirkung atmosphärischer Gewalten und Phänomene sind. Die verschiedenen Schichten formen sich im Lauf der Zeit und bilden zutiefst heterogene Oberflächen; der Metamorphismus der Natur schafft feine Abblätterungen aus dem Stein und legt somit die Heterogenität der Elemente offen, die von der Zeit zusammengefügt wurden.

Au début du monde, les roches et les montagnes semblaient des entités immuables et éternelles. Comme dans une nouvelle genèse, elles se révèlent être le fruit de la sédimentation et de l'action des agents et des phénomènes atmosphériques. Les différentes strates se sont déposées au fil du temps et elles créent des surfaces profondément hétérogènes. Le métamorphisme de la nature a généré les minces feuilles de pierre en mettant en évidence le caractère hétérogène des éléments défini par l'écoulement du temps.

Al principio, en los orígenes del mundo, las rocas y montañas se concebían como entidades inmutables y perennes; como si de una nueva génesis se tratara, estos elementos surgen de la sedimentación y la acción de agentes y fenómenos atmosféricos. El paso del tiempo origina estratos creando superficies sorprendentemente heterogéneas; el metamorfismo de la naturaleza ha generado la delaminación de la piedra destacando la diversidad de los elementos que el transcurso de tiempo ha integrado.

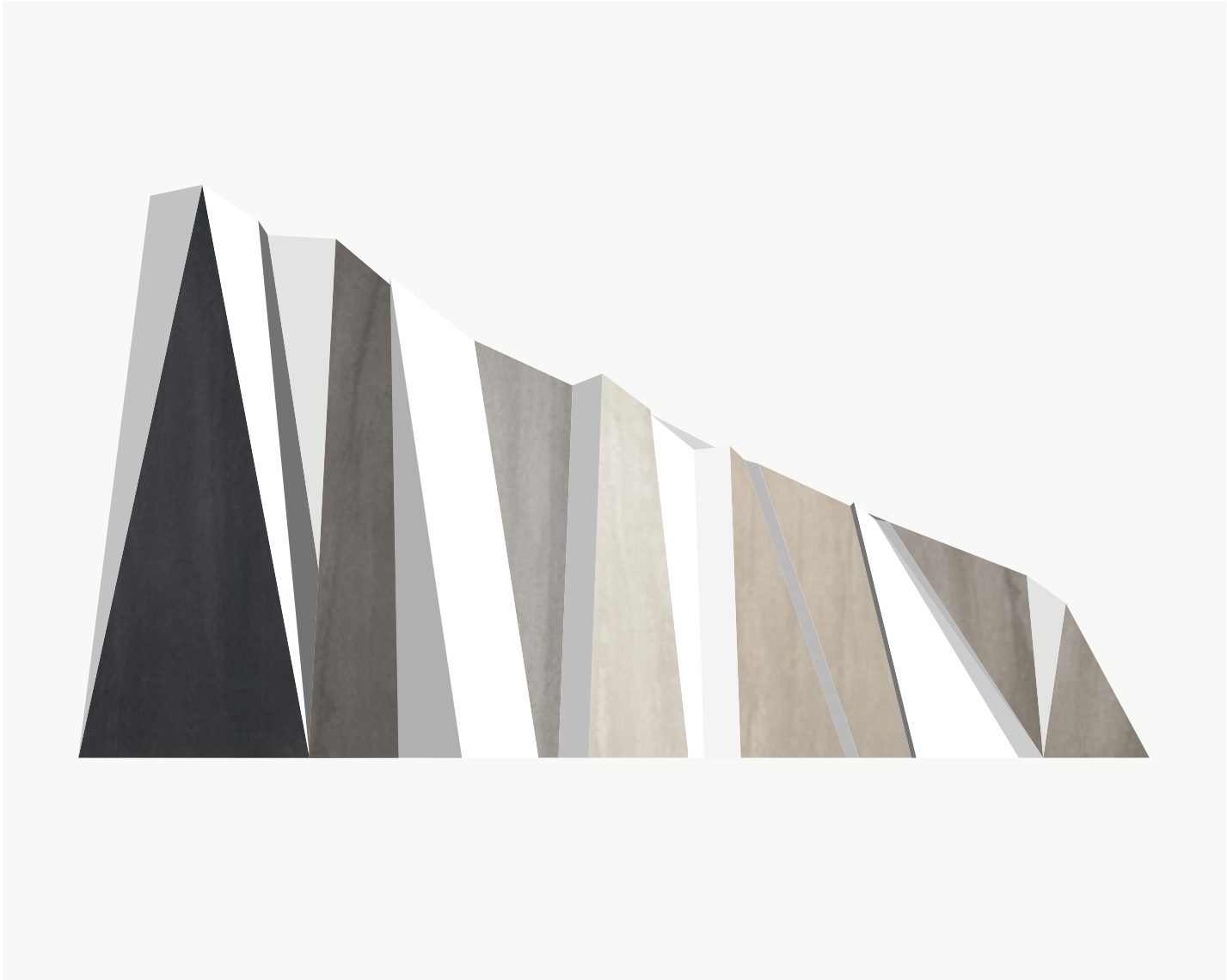

NEO GENESIS

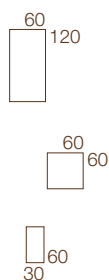

Nella collezione NEO GENESIS, Fiandre ripropone questa trasformazione in gres porcellanato rendendo le superfici più morbide ed eleganti, addolcendo le striature senza alterarne l'aspetto. Sei le tonalità selezionate, tra le più pure della natura, ciascuna caratterizzata da tenui venature e da delicati intrecciati di una trama, che accorda alla perfezione le zone più chiare a quelle più scure. La gamma cromatica comprende le tonalità: Neo Black, Neo Anthracite Neo Grey, Neo White, Neo Beige, Neo Dove, disponibili nei formati 120x60, 60x60 e 60x30 in 8 mm di spessore nella finitura semilucidata. Concepiti per utilizzo in ambienti outdoor sono i formati 120x60 e 60x60 realizzati in spessore 2CM con coefficiente di scivolosità R11 A+B e disponibili nelle tonalità Neo Grey, Neo Beige e Neo Dove.

In the NEO GENESIS collection, Fiandre has reproduced this transformation in porcelain stoneware, making the surfaces softer and elegant, softening the streaks without altering their appearance. Available in six shades, among the purest available naturally, each distinguished by pale veins and a delicately woven pattern, which blends together the paler areas with the darker ones to perfection. The range of colours includes: Neo Black, Neo Anthracite, Neo Grey, Neo White, Neo Beige, Neo Dove, available in the 120x60, 60x60 and 60x30 cm sizes and 8 mm thick, in semi-polished finish. Designed for use in outdoor use, the 120x60 and 60x60 cm sizes made in 2CM thickness feature an R11 A+B coefficient of friction and are available in Neo Grey, Neo Beige and Neo Dove colours.

Mit der Kollektion NEO GENESIS nimmt Fiandre diese Umgestaltung auf und bietet sie in Form von Feinsteinzeug an; die Oberflächen sind geschmeidiger und eleganter, die Streifen weniger markant, ohne dass jedoch ihr Aussehen verändert wird. Man einigt sich auf sechs Tönungen, die zu den reinsten der Natur zählen; jede Tönung ist durch feine Äderungen und zarte Verflechtungen eines Gewebes gekennzeichnet, in dem die helleren und dunkleren Bereiche perfekt aufeinander abgestimmt sind. Die Farbpalette umfasst folgende Tönungen: Neo Black, Neo Anthracite, Neo Grey, Neo White, Neo Beige und Neo Dove, erhältlich in den Formaten 120x60, 60x60 und 60x30 mit 8 mm Stärke und halbpoliertem Finish. Für die Verlegung in Außenbereichen stehen die Formate 120x60 und 60x60 mit 2CM Stärke und Anti-Rutschfaktor R11 A+B in den Tönungen Neo Grey, Neo Beige und Neo Dove zur Verfügung.

Dans la collection NEO GENESIS, Fiandre repropose cette transformation en grès cérame, en rendant les surfaces plus douces et élégantes, en adoucissant les striures sans en altérer l'aspect. Les six tonalités sélectionnées comptent au nombre des plus pures de la nature, chacune étant caractérisée par les pâles veines et par les délicats entremêlements d'une trame qui unit à la perfection les zones les plus claires et les plus sombres. La gamme chromatique comprend les tonalités : Neo Black, Neo Anthracite Neo Grey, Neo White, Neo Beige, Neo Dove, disponibles dans les formats 120x60, 60x60 et 60x30 en 8 mm d'épaisseur et dans la finition semi-brillante. Conçus pour être utilisés en extérieur, les formats 120x60 et 60x60 sont réalisés en 2CM d'épaisseur, avec un coefficient de glissance R11 A+B et ils sont disponibles dans les tonalités Neo Grey, Neo Beige et Neo Dove.

En la colección NEO GENESIS, Fiandre reproduce esta transformación en gres porcelánico ofreciendo superficies más suaves y elegantes y flexibilizando las vetas sin alterar el aspecto. Son seis las tonalidades seleccionadas entre las más puras de la naturaleza; cada una de ellas provista de tenues veteados y delicados entrelazados de una textura que combina a la perfección las zonas más claras con las más oscuras. La gama cromática se compone de las tonalidades: Neo Black, Neo Anthracite Neo Grey, Neo White, Neo Beige y Neo Dove, disponibles en los formatos 120x60, 60x60 y 60x30 de 8 mm de espesor y en el acabado semisatinado. Concebidos para su uso en entornos exteriores, los formatos 120x60 y 60x60 fabricados con un espesor de 2CM y un coeficiente de resistencia al deslizamiento R11 A+B están disponibles en las tonalidades Neo Grey, Neo Beige y Neo Dove.

- 1. NEO WHITE
- 2. NEO BEIGE
- 3. NEO DOVE
- 4. NEO GREY
- 5. NEO ANTHRACITE
- 6. NEO BLACK



NEO BLACK

120x60 cm - 48"x24" inc.
60x60 cm - 24"x24" inc.
60x30 cm - 24"x12" inc.

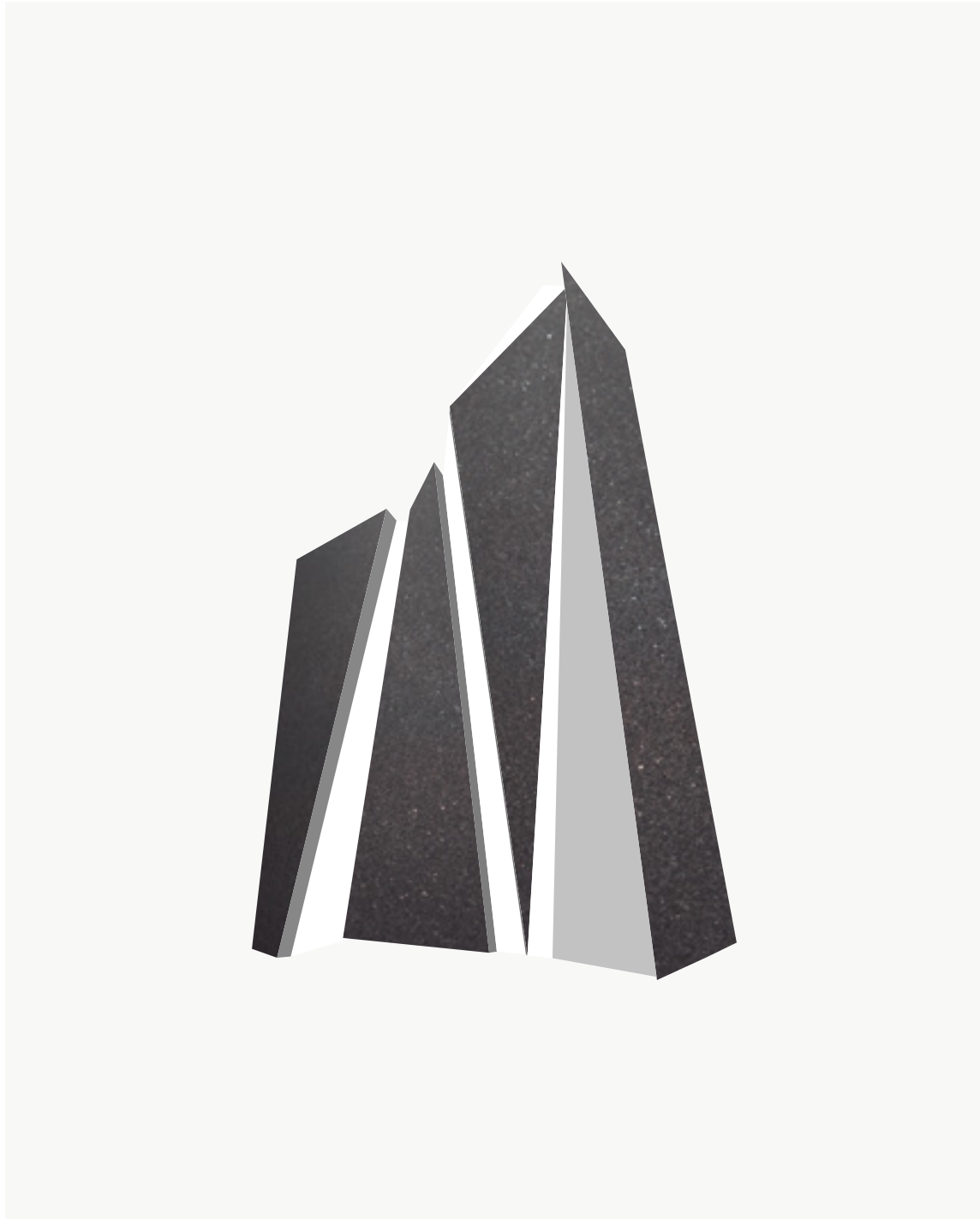

NEO BLACK | COLOR COMBIANTIONS



Setting pag. 12



Matching of materials



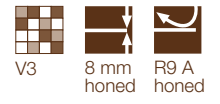

Esagono
24x30 cm - 9"x12" inc.
[ME324AS214X8](#)

Semilucidato - Honed - Semi-Matt - Semi-Lustré - Semisatinado

120x60 cm - 48"x24" inc. [AS214X864R9](#) | 60x60 cm - 24"x24" inc. [AS214X860R9](#) | 60x30 cm - 24"x12" inc. [AS214X836R9](#)





↑
← semilucidato - honed - semi-matt - semi-lustré - semisatinado
120x60, 60x60 cm - 48"x12", 24"x24" inc.

120x60 cm - 48"x24" inc.
60x60 cm - 24"x24" inc.
60x30 cm - 24"x12" inc.



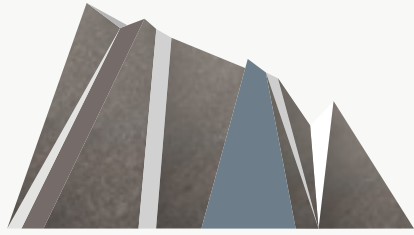

Setting pag. 20

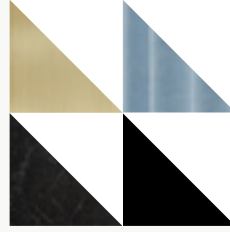

Matching of materials

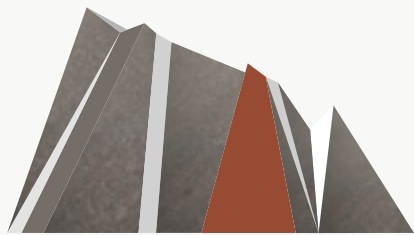
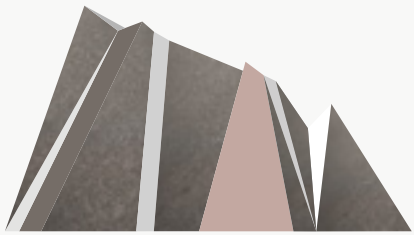
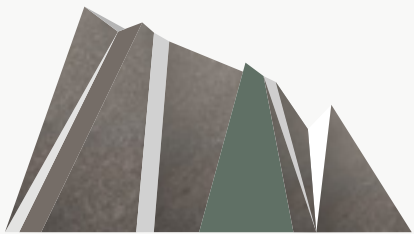

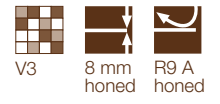

Esagono
24x30 cm - 9"x12" inc.
[ME324AS215X8](#)

Semilucidato - Honed - Semi-Matt - Semi-Lustré - Semisatinado

120x60 cm - 48"x24" inc. [AS215X864R9](#) | 60x60 cm - 24"x24" inc. [AS215X860R9](#) | 60x30 cm - 24"x12" inc. [AS215X836R9](#)





↑
← semilucidato - honed - semi-matt - semi-lustré - semisatinado
120x60 cm - 48"x24" inc.

NEO WHITE

120x60 cm - 48"x24" inc.
60x60 cm - 24"x24" inc.
60x30 cm - 24"x12" inc.



NEO WHITE | COLOR COMBIANTIONS

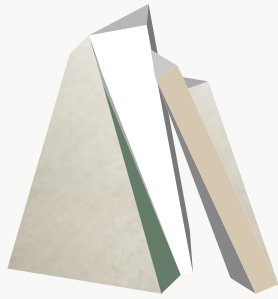

Setting pag. 28



Matching of materials

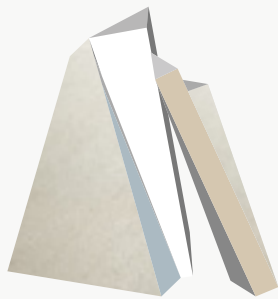
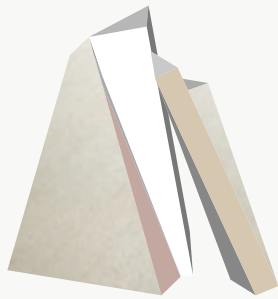

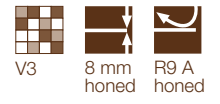

Esagono
24x30 cm - 9"x12" inc.
[ME324AS217X8](#)

Semilucidato - Honed - Semi-Matt - Semi-Lustré - Semisatinado

120x60 cm - 48"x24" inc. [AS217X864R9](#) | 60x60 cm - 24"x24" inc. [AS217X860R9](#) | 60x30 cm - 24"x12" inc. [AS217X836R9](#)





↑
← semilucidato - honed - semi-matt - semi-lustré - semisatinado
60x60 cm - 24"x24" inc.

120x60 cm - 48"x24" inc.
60x60 cm - 24"x24" inc.
60x30 cm - 24"x12" inc.



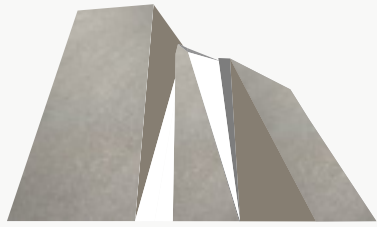

Setting pag. 36



Matching of materials

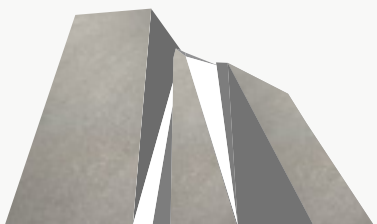
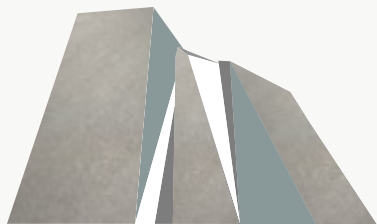
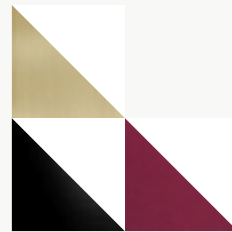
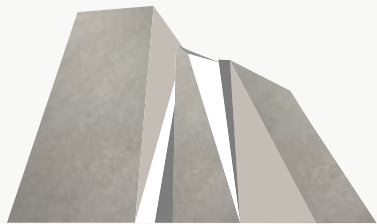

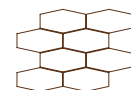

Esagono
24x30 cm - 9"x12" inc.
[ME324AS216X8](#)

Semilucidato - Honed - Semi-Matt - Semi-Lustré - Semisatinado

120x60 cm - 48"x24" inc. [AS216X864R9](#) | 60x60 cm - 24"x24" inc. [AS216X860R9](#) | 60x30 cm - 24"x12" inc. [AS216X836R9](#)

NEO GREY / 2CM

strutturato - slate - strukturiert - structuré - rugoso

120x60 cm - 48"x24" inc. [AP216X2064R11](#) | 60x60 cm - 24"x24" inc. [AP216X2060R11](#)





↑
← *semilucidato - honed - semi-matt - semi-lustré - semisatinado*
60x60 cm - 24"x24" inc.

120x60 cm - 48"x24" inc.
60x60 cm - 24"x24" inc.
60x30 cm - 24"x12" inc.



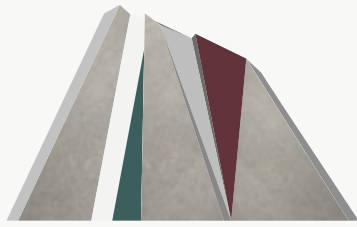

Setting pag. 44

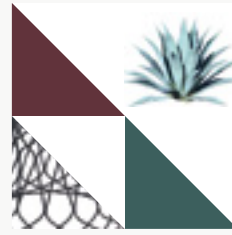

Matching of materials

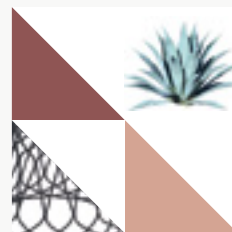
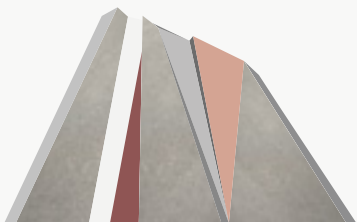
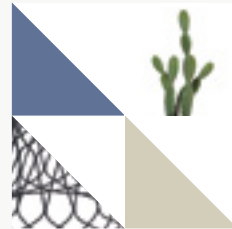
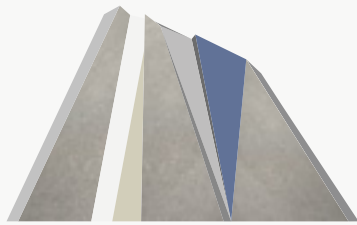
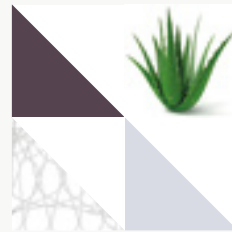
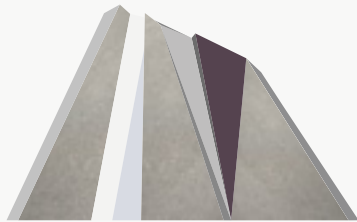

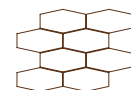

Esagono
24x30 cm - 9"x12" inc.
[ME324AS219X8](#)

Semilucidato - Honed - Semi-Matt - Semi-Lustré - Semisatinado

120x60 cm - 48"x24" inc. [AS219X864R9](#) | 60x60 cm - 24"x24" inc. [AS219X860R9](#) | 60x30 cm - 24"x12" inc. [AS219X836R9](#)

NEO DOVE / 2CM

strutturato - slate - strukturiert - structuré - rugoso

120x60 cm - 48"x24" inc. [AP219X2064R11](#) | 60x60 cm - 24"x24" inc. [AP219X2060R11](#)





↑
← semilucidato - honed - semi-matt - semi-lustré - semisatinado
60x60 cm - 24"x24" inc.

NEO BEIGE

120x60 cm - 48"x24" inc.
60x60 cm - 24"x24" inc.
60x30 cm - 24"x12" inc.



NEO BEIGE | COLOR COMBIANTIONS

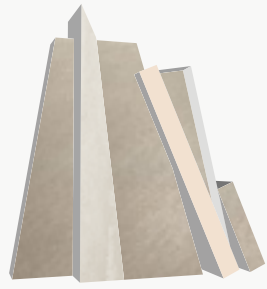

Setting pag. 52



Matching of materials

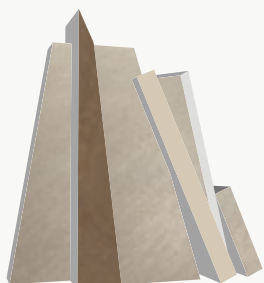
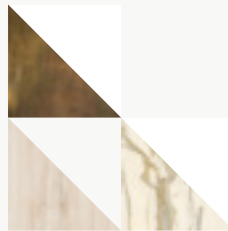
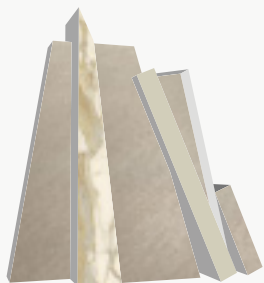
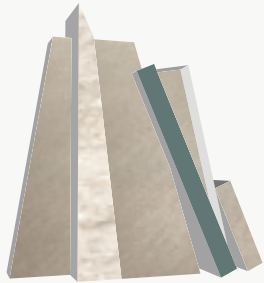



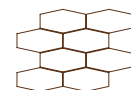

Esagono
24x30 cm - 9"x12" inc.
[ME324AS218X8](#)

Semilucidato - Honed - Semi-Matt - Semi-Lustré - Semisatinado

120x60 cm - 48"x24" inc. [AS218X864R9](#) | 60x60 cm - 24"x24" inc. [AS218X860R9](#) | 60x30 cm - 24"x12" inc. [AS218X836R9](#)

NEO BEIGE / 2CM

strutturato - slate - strukturiert - structuré - rugoso

120x60 cm - 48"x24" inc. [AP218X2064R11](#) | 60x60 cm - 24"x24" inc. [AP218X2060R11](#)





← floor: NEO BEIGE
semilucidato - honed - semi-matt - semi-lustré - semisatinado
60x60 cm - 24"x24" inc.

↑ wall: NEO WHITE
semilucidato - honed - semi-matt - semi-lustré - semisatinado
← 120x60 cm - 48"x24" inc.

| Formato | Codice | DIN 51130 | Mq scatola | Pallet scatole/Mq | Spessore mm | Peso | Pezzi scatola |
|-------------------------------------|--------------------------------|---|---|---|---|--|---|
| Size Format Format Formato | Code Kode Code Código |  | Sqm/box Qm/Karton Mq/boîte M²/caja | Boxes/Sqm Kartone/Qm Boîte/Mq Cajas/M² | Thickness Stärke Epaisseur Espesor | Kg/u.m. Kg/Mh. Kg/u.m. Kg/u.m.. | Pieces box Stück pro Karton Pièces boîte Piezos caja |

NEO BLACK



semilucidato - honed - semi-matt - semi-lustré - semisatinado / R9 A

| | | | | | | | | |
|---------------|---------|-------------|----|-------|----------|---|-------|---|
| 120x60 | 48"x24" | AS214X864R9 | R9 | 1,440 | 27/38,88 | 8 | 17,50 | 2 |
| 60x60 | 24"x24" | AS214X860R9 | R9 | 1,440 | 32/46,08 | 8 | 17,50 | 4 |
| 60x30 | 24"x12" | AS214X836R9 | R9 | 1,440 | 40/57,60 | 8 | 17,50 | 8 |

Battiscopa becco civetta - Round edge skirting - Sockelleiste mit Abdeckkant - Plinthe à bord rond - Zócalo de canto romo



| | | | | | | | | |
|-------------|--------|-------------|---|-------|---|---|------|----|
| 9x60 | 4"x24" | AS214X899R9 | - | 0,756 | - | 8 | 0,95 | 14 |
|-------------|--------|-------------|---|-------|---|---|------|----|

Gradino - Step - Stufenplatte - Nez de marche - Peldaño



| | | | | | | | | |
|--------------|---------|--------------|----|-------|---|---|------|---|
| 60x30 | 24"x12" | AS214X8G36R9 | R9 | 1,440 | - | 8 | 3,15 | 8 |
|--------------|---------|--------------|----|-------|---|---|------|---|

Esagono / Mosaici - Mosaics - Mosaiken - Mosaïques - Mosaicos



| | | | | | | | | |
|--------------|--------|--------------|---|-------|---|---|------|---|
| 24x30 | 9"x12" | ME324AS214X8 | - | 0,288 | - | 8 | 1,26 | 4 |
|--------------|--------|--------------|---|-------|---|---|------|---|

NEO ANTHRACITE



semilucidato - honed - semi-matt - semi-lustré - semisatinado / R9 A

| | | | | | | | | |
|---------------|---------|-------------|----|-------|----------|---|-------|---|
| 120x60 | 48"x24" | AS215X864R9 | R9 | 1,440 | 27/38,88 | 8 | 17,50 | 2 |
| 60x60 | 24"x24" | AS215X860R9 | R9 | 1,440 | 32/46,08 | 8 | 17,50 | 4 |
| 60x30 | 24"x12" | AS215X836R9 | R9 | 1,440 | 40/57,60 | 8 | 17,50 | 8 |

Battiscopa becco civetta - Round edge skirting - Sockelleiste mit Abdeckkant - Plinthe à bord rond - Zócalo de canto romo



| | | | | | | | | |
|-------------|--------|-------------|---|-------|---|---|------|----|
| 9x60 | 4"x24" | AS215X899R9 | - | 0,756 | - | 8 | 0,95 | 14 |
|-------------|--------|-------------|---|-------|---|---|------|----|

Gradino - Step - Stufenplatte - Nez de marche - Peldaño

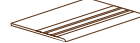

| | | | | | | | | |
|--------------|---------|--------------|----|-------|---|---|------|---|
| 60x30 | 24"x12" | AS215X8G36R9 | R9 | 1,440 | - | 8 | 3,15 | 8 |
|--------------|---------|--------------|----|-------|---|---|------|---|

Esagono / Mosaici - Mosaics - Mosaiken - Mosaïques - Mosaicos



| | | | | | | | | |
|--------------|--------|--------------|---|-------|---|---|------|---|
| 24x30 | 9"x12" | ME324AS215X8 | - | 0,288 | - | 8 | 1,26 | 4 |
|--------------|--------|--------------|---|-------|---|---|------|---|

NEO GREY



semilucidato - honed - semi-matt - semi-lustré - semisatinado / R9 A

| | | | | | | | | |
|---------------|---------|-------------|----|-------|----------|---|-------|---|
| 120x60 | 48"x24" | AS216X864R9 | R9 | 1,440 | 27/38,88 | 8 | 17,50 | 2 |
| 60x60 | 24"x24" | AS216X860R9 | R9 | 1,440 | 32/46,08 | 8 | 17,50 | 4 |
| 60x30 | 24"x12" | AS216X836R9 | R9 | 1,440 | 40/57,60 | 8 | 17,50 | 8 |

Battiscopa becco civetta - Round edge skirting - Sockelleiste mit Abdeckkant - Plinthe à bord rond - Zócalo de canto romo



| | | | | | | | | |
|-------------|--------|-------------|---|-------|---|---|------|----|
| 9x60 | 4"x24" | AS216X899R9 | - | 0,756 | - | 8 | 0,95 | 14 |
|-------------|--------|-------------|---|-------|---|---|------|----|

Gradino - Step - Stufenplatte - Nez de marche - Peldaño



| | | | | | | | | |
|--------------|---------|--------------|----|-------|---|---|------|---|
| 60x30 | 24"x12" | AS216X8G36R9 | R9 | 1,440 | - | 8 | 3,15 | 8 |
|--------------|---------|--------------|----|-------|---|---|------|---|

Esagono / Mosaici - Mosaics - Mosaiken - Mosaïques - Mosaicos



| | | | | | | | | |
|--------------|--------|--------------|---|-------|---|---|------|---|
| 24x30 | 9"x12" | ME324AS216X8 | - | 0,288 | - | 8 | 1,26 | 4 |
|--------------|--------|--------------|---|-------|---|---|------|---|

strutturato - slate - strukturiert - structuré - rugoso / R11 A+B

| | | | | | | | | |
|---------------|---------|---------------|-----|-------|----------|----|-------|---|
| 120x60 | 48"x24" | AP216X2064R11 | R11 | 0,720 | 25/18,00 | 20 | 45,80 | 1 |
| 60x60 | 24"x24" | AP216X2060R11 | R11 | 0,720 | 30/21,60 | 20 | 45,80 | 2 |

| Formato | Codice | DIN 51130 | Mq scatola | Pallet scatole/Mq | Spessore mm | Peso | Pezzi scatola |
|---------|--------|---|------------|-------------------|-------------|---------|------------------|
| Size | Code |  | Sqm/box | Boxes/Sqm | Thickness | Kg/u.m. | Pieces box |
| Format | Kode | | Qm/Karton | Kartone/Qm | Stärke | Kg/Mh. | Stück pro Karton |
| Format | Code | | M²/boîte | Boîte/M² | Epaisseur | Kg/u.m. | Pièces boîte |
| Formato | Código | | M²/caja | Cajas/M² | Espesor | Kg/u.m. | Piezos caja |

NEO WHITE



semilucidato - honed - semi-matt - semi-lustré - semisatinado / R9 A

| | | | | | | | | |
|---------------|---------|-------------|----|-------|----------|---|-------|---|
| 120x60 | 48"x24" | AS217X864R9 | R9 | 1,440 | 27/38,88 | 8 | 17,50 | 2 |
| 60x60 | 24"x24" | AS217X860R9 | R9 | 1,440 | 32/46,08 | 8 | 17,50 | 4 |
| 60x30 | 24"x12" | AS217X836R9 | R9 | 1,440 | 40/57,60 | 8 | 17,50 | 8 |

Battiscopa becco civetta - Round edge skirting - Sockelleiste mit Abdeckkant - Plinthe à bord rond - Zócalo de canto romo



| | | | | | | | | |
|-------------|--------|-------------|---|-------|---|---|------|----|
| 9x60 | 4"x24" | AS217X899R9 | - | 0,756 | - | 8 | 0,95 | 14 |
|-------------|--------|-------------|---|-------|---|---|------|----|

Gradino - Step - Stufenplatte - Nez de marche - Peldaño



| | | | | | | | | |
|--------------|---------|--------------|----|-------|---|---|------|---|
| 60x30 | 24"x12" | AS217X8G36R9 | R9 | 1,440 | - | 8 | 3,15 | 8 |
|--------------|---------|--------------|----|-------|---|---|------|---|

Esagono / Mosaici - Mosaics - Mosaiken - Mosaïques - Mosaicos



| | | | | | | | | |
|--------------|--------|--------------|---|-------|---|---|------|---|
| 24x30 | 9"x12" | ME324AS217X8 | - | 0,288 | - | 8 | 1,26 | 4 |
|--------------|--------|--------------|---|-------|---|---|------|---|

NEO BEIGE



semilucidato - honed - semi-matt - semi-lustré - semisatinado / R9 A

| | | | | | | | | |
|---------------|---------|-------------|----|-------|----------|---|-------|---|
| 120x60 | 48"x24" | AS218X864R9 | R9 | 1,440 | 27/38,88 | 8 | 17,50 | 2 |
| 60x60 | 24"x24" | AS218X860R9 | R9 | 1,440 | 32/46,08 | 8 | 17,50 | 4 |
| 60x30 | 24"x12" | AS218X836R9 | R9 | 1,440 | 40/57,60 | 8 | 17,50 | 8 |

Battiscopa becco civetta - Round edge skirting - Sockelleiste mit Abdeckkant - Plinthe à bord rond - Zócalo de canto romo



| | | | | | | | | |
|-------------|--------|-------------|---|-------|---|---|------|----|
| 9x60 | 4"x24" | AS218X899R9 | - | 0,756 | - | 8 | 0,95 | 14 |
|-------------|--------|-------------|---|-------|---|---|------|----|

Gradino - Step - Stufenplatte - Nez de marche - Peldaño



| | | | | | | | | |
|--------------|---------|--------------|----|-------|---|---|------|---|
| 60x30 | 24"x12" | AS218X8G36R9 | R9 | 1,440 | - | 8 | 3,15 | 8 |
|--------------|---------|--------------|----|-------|---|---|------|---|

Esagono / Mosaici - Mosaics - Mosaiken - Mosaïques - Mosaicos



| | | | | | | | | |
|--------------|--------|--------------|---|-------|---|---|------|---|
| 24x30 | 9"x12" | ME324AS218X8 | - | 0,288 | - | 8 | 1,26 | 4 |
|--------------|--------|--------------|---|-------|---|---|------|---|

strutturato - slate - strutturiert - structuré - rugoso / R11 A+B

| | | | | | | | | |
|---------------|---------|---------------|-----|-------|----------|----|-------|---|
| 120x60 | 48"x24" | AP218X2064R11 | R11 | 0,720 | 25/18,00 | 20 | 45,80 | 1 |
| 60x60 | 24"x24" | AP218X2060R11 | R11 | 0,720 | 30/21,60 | 20 | 45,80 | 2 |

NEO DOVE



semilucidato - honed - semi-matt - semi-lustré - semisatinado / R9 A

| | | | | | | | | |
|---------------|---------|-------------|----|-------|----------|---|-------|---|
| 120x60 | 48"x24" | AS219X864R9 | R9 | 1,440 | 27/38,88 | 8 | 17,50 | 2 |
| 60x60 | 24"x24" | AS219X860R9 | R9 | 1,440 | 32/46,08 | 8 | 17,50 | 4 |
| 60x30 | 24"x12" | AS219X836R9 | R9 | 1,440 | 40/57,60 | 8 | 17,50 | 8 |

Battiscopa becco civetta - Round edge skirting - Sockelleiste mit Abdeckkant - Plinthe à bord rond - Zócalo de canto romo



| | | | | | | | | |
|-------------|--------|-------------|---|-------|---|---|------|----|
| 9x60 | 4"x24" | AS219X899R9 | - | 0,756 | - | 8 | 0,95 | 14 |
|-------------|--------|-------------|---|-------|---|---|------|----|

Gradino - Step - Stufenplatte - Nez de marche - Peldaño



| | | | | | | | | |
|--------------|---------|--------------|----|-------|---|---|------|---|
| 60x30 | 24"x12" | AS219X8G36R9 | R9 | 1,440 | - | 8 | 3,15 | 8 |
|--------------|---------|--------------|----|-------|---|---|------|---|

Esagono / Mosaici - Mosaics - Mosaiken - Mosaïques - Mosaicos



| | | | | | | | | |
|--------------|--------|--------------|---|-------|---|---|------|---|
| 24x30 | 9"x12" | ME324AS219X8 | - | 0,288 | - | 8 | 1,26 | 4 |
|--------------|--------|--------------|---|-------|---|---|------|---|

strutturato - slate - strutturiert - structuré - rugoso / R11 A+B

| | | | | | | | | |
|---------------|---------|---------------|-----|-------|----------|----|-------|---|
| 120x60 | 48"x24" | AP219X2064R11 | R11 | 0,720 | 25/18,00 | 20 | 45,80 | 1 |
| 60x60 | 24"x24" | AP219X2060R11 | R11 | 0,720 | 30/21,60 | 20 | 45,80 | 2 |

NEO GENESIS

/ PEZZI SPECIALI 2CM

Special pieces - Formteile - Pieces speciales - Piezas especiales

Realizzabili su richiesta con materiali Fiandre che abbiano caratteristiche idonee per il calpestio su superfici bagnate.
 Made upon request with Fiandre materials with the right characteristics for treading on wet surfaces.
 Auf Anfrage Fertigung mit Materialien von Fiandre mit Merkmalen, die das sichere Betreten auch bei nasser Oberfläche gewährleisten.
 Réalisables sur demande avec des matériaux Fiandre ayant des caractéristiques adaptées à la marche sur surfaces mouillées.
 Realizables bajo pedido con materiales Fiandre que presenten características idóneas para el tránsito sobre superficies mojadas.

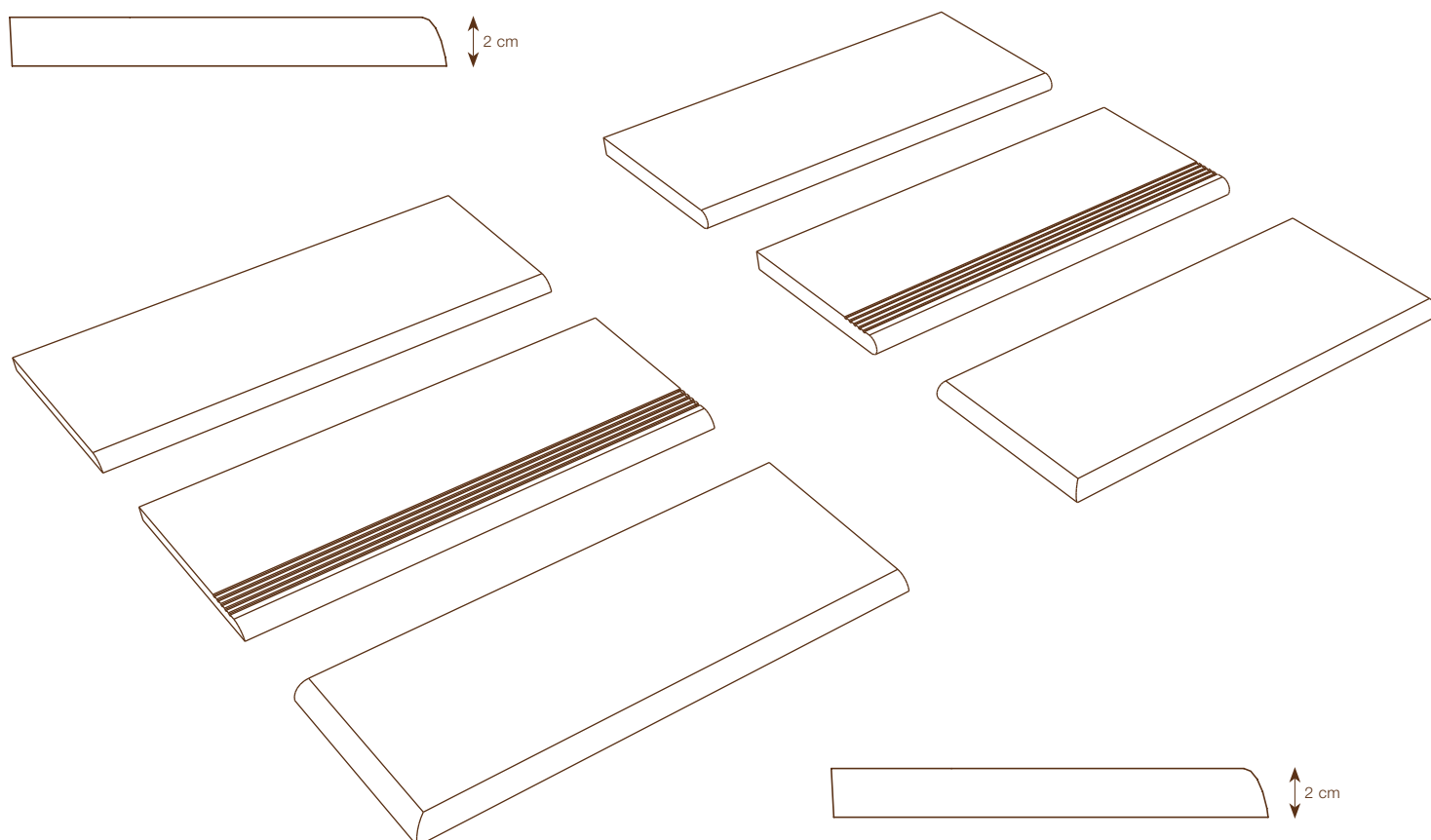

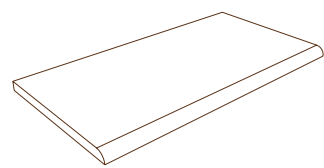
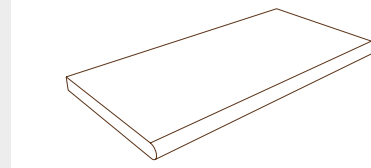
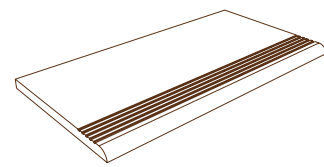
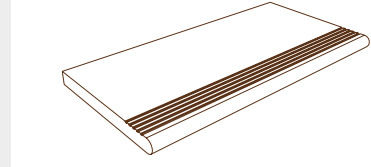
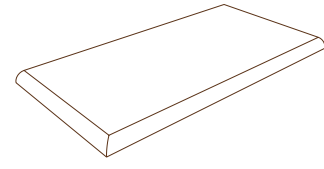
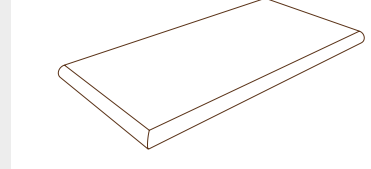
| | | | |
|---|---|--|--|
|  | <p>Bordo mezzo toro lineare Linear half bullnose coping Linearer Rand mit halber Toro-Rundung Bord demi-tore linéaire Borde medio toro lineal</p> <p>60x30x2 24"x12"x1"</p> |  | <p>Bordo toro Step tread with bullnose Stufenplatte mit Toro Nez de marche avec toro Escalón con canto redondeado</p> <p>60x30x2 24"x12"x1"</p> |
|  | <p>Bordo mezzo toro con incisioni Linear half bullnose coping Linearer Rand mit halber Toro-Rundung Bord demi-tore linéaire Borde medio toro lineal</p> <p>60x30x2 24"x12"x1"</p> |  | <p>Bordo toro con incisioni Step tread with bullnose Stufenplatte mit Toro Nez de marche avec toro Escalón con canto redondeado</p> <p>60x30x2 24"x12"x1"</p> |
|  | <p>Bordo mezzo toro angolare destro e sinistro Right / Left outcorner half bullnose coping Rand mit halber Toro-Rundung - linke / rechte Ecke Bord demi-tore avec angle droit / gauche Borde medio toro angular derecho / izquierdo</p> <p>60x30x2 24"x12"x1"</p> |  | <p>Bordo toro angolare destro e sinistro Step tread with bullnose Stufenplatte mit Toro Nez de marche avec toro Escalón con canto redondeado</p> <p>60x30x2 24"x12"x1"</p> |

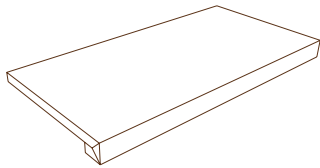
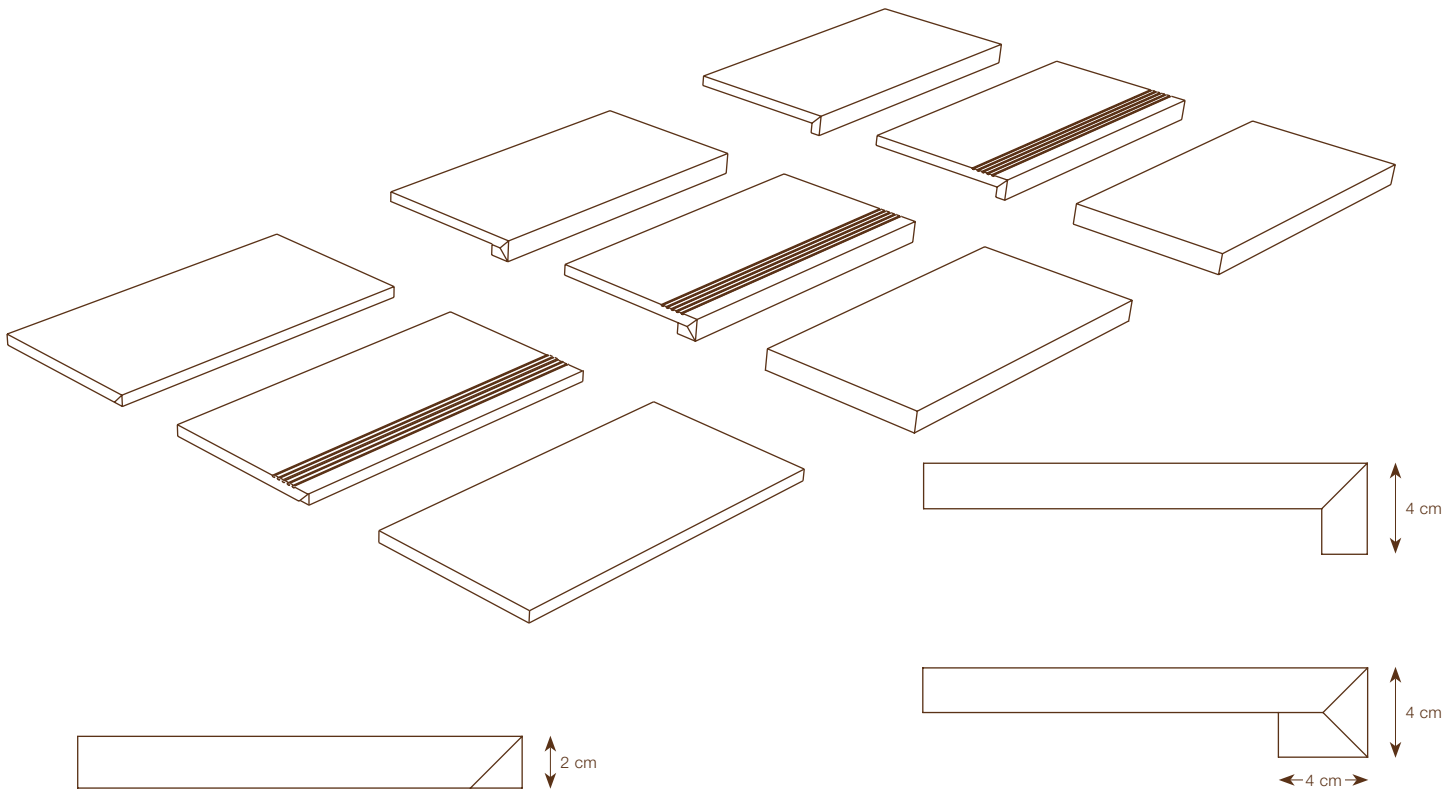

Bordo costa retta lineare
 Linear bevelled straight edge coping
 Linearer Rand mit gerader Kante
 Nez de marche linéaire
 Borde canto recto lineal
60x30x4 24"x12"x2"

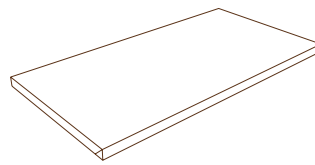

Bordo mezza costa retta
 Linear bevelled straight edge coping
 Linearer Rand mit gerader Kante
 Nez de marche linéaire
 Borde canto recto lineal
60x30x2 24"x12"x1"

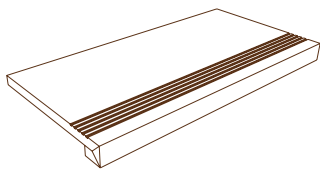

Bordo costa retta con incisioni
 Linear bevelled straight edge coping
 Linearer Rand mit gerader Kante
 Nez de marche linéaire
 Borde canto recto lineal
60x30x4 24"x12"x2"

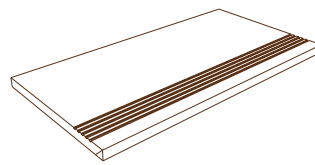

Bordo mezza costa retta con incisioni
 Linear bevelled straight edge coping
 Linearer Rand mit gerader Kante
 Nez de marche linéaire
 Borde canto recto lineal
60x30x2 24"x12"x1"

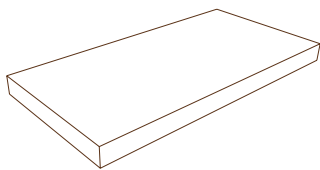

Bordo costa retta angolare destro e sinistro
 Right / left outcorner bevelled straight edge coping
 Rand mit gerader Kante - rechte / linke Ecke
 Nez de marche avec angle droit / gauche
 Borde canto recto angular derecho / izquierdo
60x30x4 24"x12"x2"

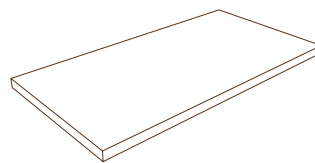

Bordo mezza costa retta angolare destro e sinistro
 Right / left outcorner bevelled straight edge coping
 Rand mit gerader Kante - rechte / linke Ecke
 Nez de marche avec angle droit / gauche
 Borde canto recto angular derecho / izquierdo
60x30x2 24"x12"x1"

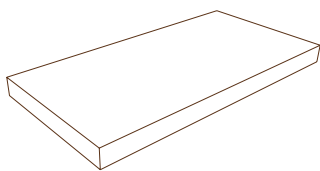

Bordo lucidato lineare
 Linear polished coping
 Glänzender linearer Rand
 Bord poli linéaire
 Borde pulido lineal
60x30x2 24"x12"x1"

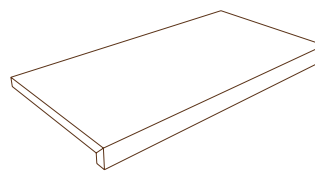

Bordo a "L"
 "L" Border
 "L" Winkelrand
 Bord de rebord a "L"
 Borde ad "L"
60x30x4 24"x12"x2"
60x30x17,5 24"x12"x7"

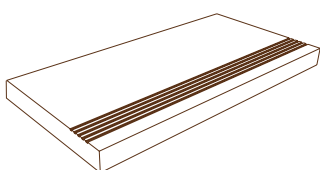

Bordo lucidato lineare con incisioni
 Linear polished coping
 Glänzender linearer Rand
 Bord poli linéaire
 Borde pulido lineal
60x30x2 24"x12"x1"

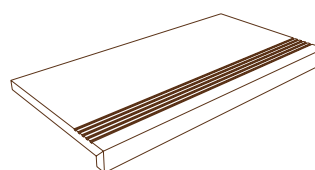

Bordo a "L" con incisioni
 "L" Border
 "L" Winkelrand
 Bord de rebord a "L"
 Borde ad "L"
60x30x4 24"x12"x2"
60x30x17,5 24"x12"x7"

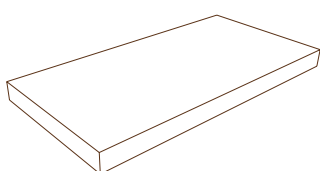

Bordo lucidato lineare angolare destro e sinistro
 Right / Left outcorner polished coping
 Glänzender Rand - rechte / linke Ecke
 Bord poli avec angle droit / gauche
 Borde pulido angular derecho / izquierdo
60x30x2 24"x12"x1"

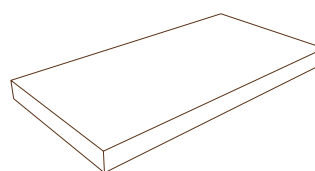

Bordo a "L" angolare destro e sinistro
 "L" Border outcorner (Right / Left)
 "L" Winkelrand (rechte / linke)
 Bord avec angle a "L" (droit / gauche)
 Borde ad "L" angular (derecho / izquierdo)
60x30x4 24"x12"x2"
60x30x17,5 24"x12"x7"

SUPPORTI 2CM

Substrates 2CM - Stützen 2CM - Supports 2CM - Soportes 2CM

Precisiamo che tutti i formati della collezione NEO GENESIS 2CM sono idonei per la posa direttamente su massetto, su ghiaia, su sabbia e su erba mentre per la posa in applicazione sopraelevata si devono invece tenere in considerazione alcune specificità in funzione del formato.

Nella posa di NEO GENESIS 2CM nel formato 60x60 in applicazione sopraelevata si raccomanda un innalzamento massimo del piano di appoggio non superiore a 10 cm. Si consiglia inoltre l'utilizzo del supporto centrale (5° piedino), per distribuire in modo corretto i vari carichi ed incrementare ulteriormente i già elevati valori di resistenza ai carichi del materiale. È anche possibile prevedere l'utilizzo di lastre di 60x60 in 20 mm di spessore ad altezze superiori ai 10 cm previa applicazione per incollaggio di una rete in fibra di vetro nella parte sottostante della lastra per sopraelevazioni fino a 30 cm.

Per sopraelevazioni fino a 50 cm prevedere un foglio di lamiera zincata. In questi ultimi due casi sono sufficienti 4 supporti per lastra.

Per la posa sopraelevata di NEO GENESIS 2CM nei formati 120x60 e 120x30 si raccomanda di non superare i 2 cm di altezza prevedendo 7 supporti per il 120x60 e 6 per il 120x30, mentre per pavimentazioni con innalzamento tra 2 e 10 cm è indispensabile una rete in fibra di vetro e oltre i 10 cm di altezza si dovrà utilizzare un foglio di lamiera zincata.

Please note that all the sizes of the line NEO GENESIS 2CM are suitable for direct application on concrete, gravel, sand and grass, while for elevated application it is necessary to take into account certain characteristics according to the size.

For the elevated application of NEO GENESIS 2CM in the 60x60 size the elevation of the support surface should not exceed 10 cm.

It is also recommended to use the central support (5th leg) to distribute properly the different loads and further increase the already high load resistance values of the material. It is also possible to use 60x60 slabs with a thickness of 20 mm and a maximum height of 10 cm after bonding a fiberglass mesh in the underlying part of the slab for elevations up to 30 cm.

For elevations up to 50 cm a galvanized steel plate will be required. In the latter two cases 4 supports for each slab are enough.

For the elevated application of NEO GENESIS 2CM in the 120x60 and 120x30 sizes it is recommended not to exceed 2 cm in height using 7 supports for 120x60 and 6 for 120x30, while for floorings with an elevation between 2 and 10 cm a fiberglass mesh is essential; over 10 cm a galvanized steel plate will be required.

Bitte beachten Sie, dass alle Formate der Kollektion NEO GENESIS 2CM direkt auf Beton, Kies, Sand und Gras verlegt werden können, während bei einer Verlegung auf aufgestockten Untergründen einige durch das Format gegebene Einschränkungen zu berücksichtigen sind. Beim Verlegen von NEO GENESIS 2CM im Format 60x60 auf aufgestockten Untergründen, ist es empfehlenswert, dass die Auflagefläche nicht um mehr als 10 cm erhöht ist.

Der Einsatz einer zentralen Stütze (5. Bein) ist für einen Ausgleich der Belastungen angebracht, wobei damit auch die an sich schon hohe Tragfähigkeit des Materials erhöht wird. Für Auflageflächen, die über einer Höhe von 10 cm liegen, können auch Platten im Format 60 x 60 mit einer Stärke von 20 mm verlegt werden, wobei allerdings für Höhen bis 30 cm ein Glasfaser-Netz unter die Platten verklebt werden muss. Für Höhen bis 50 cm ist die Anbringung eines verzinkten Blechs erforderlich.

In beiden Fällen sind vier Träger je Platte ausreichend. Für das aufgestockte Verlegen von NEO GENESIS 2CM mit Plattenformaten von 120x60 und 120x30 ist es empfehlenswert, die Höhe von 2 cm nicht zu überschreiten, wobei 7 Träger je Platte im Format 120x60 und 6 Träger je Platte im Format 120x30 vorzusehen sind. Für Höhen zwischen 2 und 10 cm sind ein Glasfaser-Netz und für Höhen von mehr als 10 cm ein verzinktes Blech erforderlich.

Précisons que tous les formats de la collection NEO GENESIS 2CM conviennent pour la pose directement sur le béton, le gravier, le sable et l'herbe, tandis que pour la pose en surélévation, il faut prendre en compte certaines spécificités en fonction du format. Dans la pose de NEO GENESIS 2CM au format 60x60, il est recommandé pour la pose surélevée une hauteur maximale de la surface d'appui ne dépassant pas 10 cm. Il est recommandé également d'utiliser un support central (5e pied), pour répartir au mieux les différentes charges et augmenter encore les valeurs déjà élevées de résistance aux charges matérielles.

Il est également possible d'envisager l'utilisation de dalles de 60x60 en 20 mm d'épaisseur à des hauteurs supérieures à 10 cm après application par collage d'un filet en fibres de verre sur la partie inférieure de la dalle pour des surélévations allant jusqu'à 30 cm.

Pour des surélévations allant jusqu'à 50 cm, prévoyez une tôle d'acier galvanisé. Dans les deux derniers cas, il suffit de 4 supports par dalle.

Pour la pose surélevée de NEO GENESIS 2CM dans les formats 120x60 et 120x30, il est recommandé de ne pas dépasser 2 cm de hauteur en prévoyant 7 supports pour 120x60 et 6 pour 120x30, alors que pour un dallage entre 2 et 10 cm, un filet en fibres de verre est indispensable ; au-delà de 10 cm de hauteur, il faudra utiliser une tôle d'acier galvanisé.

Se aclara que todos los formatos de la colección NEO GENESIS 2CM son adecuados para su colocación directamente sobre solera, grava, arena y hierba, mientras que para su colocación elevada se deben sin embargo tener en cuenta ciertas especificaciones en función del formato.













Al colocar NEO GENESIS 2CM en el formato 60x60 en aplicación elevada, se recomienda una elevación máxima del plano de apoyo de no más de 10 cm.

También se recomienda utilizar el soporte central (5° apoyo) para distribuir de manera correcta las diferentes cargas e incrementar aún más los ya altos valores de resistencia a las cargas del material. También se puede plantear el uso de baldosas de 60x60 de 20 mm de espesor a alturas superiores a los 10 cm, previa aplicación mediante encolado de una malla de fibra de vidrio en la parte inferior de la baldosa para elevaciones de hasta 30 cm.

Para elevaciones de hasta 50 cm, se debe incluir una lámina de chapa galvanizada. En estos dos últimos casos, bastan 4 soportes por baldosa.

Para la colocación elevada de NEO GENESIS 2CM en los formatos 120x60 y 120x30, se recomienda no superar los 2 cm de altura, contemplando 7 soportes para el 120x60 y 6 para el 120x30; en cambio, para suelos con elevación entre 2 y 10 cm es indispensable una malla de fibra de vidrio y para más de 10 cm de altura deberá utilizarse una lámina de chapa galvanizada.



| | Caratteristiche tecniche Physical properties Technische daten Caracteristiques techniques Características técnicas | Norme Norms Norm Norme Normas | • Valore prescritto dalle norme Required standards Normvorgabe Valeur prescrite par les normes Valor establecido por las normas |
|---|--|--|---|
|  | Assorbimento d'acqua Water absorption Wasseraufnahme Absorption d'eau Absorción de agua | ISO 10545.3 | ≤0,5% |
|  | ○ Dimensioni Sizes Abmessungen Dimensions Dimensiones | ISO 10545.2 | Lunghezza e larghezza / Length and width/Länge und Breite / Longueur et largeur / Longitud y anchura Spessore / Thickness / Stärke /Epaisseur / Espesor Rettilineità spigoli / Linearity / Kantengeradheit Rectitude des arêtes / Regitud de los lado Ortogonalità / Wedging Rechtwinkligkeit / Orthogonalité /Ortogonalidad Planarità / Surface Flatness / Ebenflächigkeit / Planéité / Planitud ±0,6% max ±5% max ±0,5% max ±0,6% max ±0,5% max |
|  | Resistenza alla flessione Modulus of rupture Biegefestigkeit Résistante à la flexion Resistencia a la flexión | ISO 10545.4 | ≥35N/mm ² |
|  | Resistenza all'abrasione profonda Resistance to deep abrasion Widerstand gegen tiefen Verschleiß Résistante à l'abrasion profonde Resistencia a la abrasión profunda | ISO 10545.6 | ≤175 mm ³ |
|  | Coefficiente di dilatazione termica lineare Thermal expansion coefficient Wärmeausdehnungskoeffizient Coefficient de dilatation thermique linéaire Coeficiente de dilatación térmica lineal | ISO 10545.8 | Metodo di prova disponibile Testing method available Verfügbares Prüfverfahren Méthode d'essai disponible Método de ensayo disponible |
|  | Resistenza agli sbalzi termici Thermal shock resistance Temperaturwechselbeständigkeit Résistante aux écarts de température Resistencia al choque térmico | ISO 10545.9 | Metodo di prova disponibile Testing method available Verfügbares Prüfverfahren Méthode d'essai disponible Método de ensayo disponible |
|  | Resistenza al gelo Frost resistance Frostbeständigkeit Résistante au gel Resistencia a la helada | ISO 10545.12 | Nessun campione deve presentare rotture o alterazioni apprezzabili della superficie No sample must show alterations to surface Die Muster sollen weder Bruch noch Schäden an der Oberfläche aufweisen Aucun échantillon ne doit présenter de ruptures ou d'altérations considérables de la surface Ninguna muestra debe presentar roturas o alteraciones apreciables de la superficie |
|  | Resistenza all'attacco chimico Chemical resistance Beständigkeit gegen Chemikalien Résistante à l'attaque chimique Resistencia a la agresión química | ISO 10545.13 | Nessun campione deve presentare alterazioni visibili all'attacco chimico (acidi-basi-sali da piscina) ad esclusione di prodotti contenenti acido fluoridrico e suoi composti No sample must show visible signs of chemical attack (acids-basis-additives for pools) except for products containing hydrofluoric acid and derivatives. Die Muster dürfen keine sichtbare Spuren infolge chemischer Einwirkung zeigen (Säuren-Basen-Zusatzstoffe für Schwimmbecken) mit Ausnahme der Produkte, die Fluoridwasserstoff und dessen Nebenerzeugnisse enthalten. Aucun échantillon ne doit présenter d'altérations visibles d'attaque chimique (acides-bases-additifs pour piscine) sauf les produits qui sont composés avec de l'acide fluorhydrique et ses dérivés. Ninguna muestra debe presentar alteraciones visibles a los agentes químicos (ácidos-bases- sales de piscina) salvo productos conteniendo ácido fluorhídrico y sus compuestos |
|  | Resistenza dei colori alla luce Color resistance to light Lichtbeständigkeit Résistante des couleurs à la lumière Resistencia de los colores a la luz | DIN 51094 | Nessun campione deve presentare apprezzabili variazioni di colore No sample must show noticeable colour change Kein Exemplar soll sichtbare Farbveränderungen aufweisen Aucun échantillon ne doit présenter de variations importantes des couleurs Ninguna muestra debe presentar variaciones de color apreciables |
|  | Brillantezza (levigati) Brightness (polished) Glanz (geschliffene) Brillant (polis) Brillantez (pulidos) | | |
|  | Scivolosità Coefficiente di attrito medio (μ) Skid resistance Average coefficient of friction (μ) Rutschhemmende Eigenschaft mittlerer Reibungswert (μ) Nature glissante Coefficient de frottement moyen (μ) Antideslizante Coeficiente de fricción media (μ) | DIN 51130 | BCR |
|  | Resistenza alle macchie Stain resistance Fleckenbeständigkeit Résistante aux taches Resistencia a las manchas | ISO 10545.14 | Piastrelle non smaltate: metodo di prova disponibile Unglazed tiles: testing method available Unglasierte Fliesen: Verfügbares Prüfverfahren Carreaux non-émaillés : Méthode d'essai disponible Plaquetas ceramicas no esmaltadas: método de ensayo disponible |

Fandre si riserva il diritto di apportare, qualora lo ritenesse opportuno, eventuali modifiche tecniche e formali ai dati riportati in questo catalogo.
Fandre reserves the right to modify technical and formal details included in this catalogue.
Fandre se réserve le droit d'apporter, si nécessaire, des modifications techniques et formelles aux informations présentées en ce catalogue.
Fandre behält sich ausdrücklich das Recht vor technische Änderungen vorzunehmen.
Fandre se reserva el derecho de efectuar a los datos de este catálogo las modificaciones técnicas y formales a los datos que considere oportunas.

• Secondo la norma EN 14411 All. G/ISO13006 All.G per piastrelle di ceramica non smaltate pressate a secco del gruppo B1a.
According to the EN 14411 Encl. G/ISO 13006 Encl.G for unglazed dry-pressed ceramic tiles of the group B1a.
Nach Normvorgabe EN 14411 Anl.G/ISO 13006 Anl.G für unglasierte trockenengepresste keramische Fliesen der Gruppe B1a.
Selon la norme EN 14411 Ann. G/ISO 13006 Ann.G pour carreaux céramiques non émaillés pressés à sec du groupe B1a.
Según la norma EN 14411 An. G/ISO 13006 An.G para plaquetas ceramicas no esmaltadas prensadas en seco del grupo B1a.

GA Gomma Asciutta/Dry Rubber/Getrockener Gummi
Gomme Seche/Goma Seca
GB Gomma Bagnata/Wet Rubber/Nasser Gummi
Gomme Mouillée/Goma Mojada
CA Cuoio Asciutto/Dry Leather/Getrockenes Leder
Cuir Sec/Cuero Seco

NEO GENESIS



8 mm

semilucidato
honed
semi-matt
semi-lustré
semisatinado

Valore medio di produzione
Average value of production
Mittlerer Produktionswert
Valeur moyenne de production
Valor medio de producción

0,08%

±0,1% ■
±5,0% ■
±0,1% ■
±0,1% ■
±0,2% ■

50N/mm²

140 mm³

7 MK⁻¹

Resistenti
Resistant
Widerstandsfähig
Résistants
Resistentes

Non gelivi
Frost proof
Frostsicher
Non gélifs
Resistentes a la helada

Conforme
Compliant
Erfüllt
Conforme
Conforme

Campioni inalterati in brillantezza e colore
No change in brightness or colour
Glanz und Farbe der Muster unverändert
Echantillons inchangés en brillance et couleur
Muestras con brillo y color inalterados

R10 A

Conforme
Compliant
Erfüllt
Conforme
Conforme

NEO GENESIS



20 mm

strutturato
slate
structuré
rugoso

Valore medio di produzione
Average value of production
Mittlerer Produktionswert
Valeur moyenne de production
Valor medio de producción

0,08%

±0,1% ■
±5,0% ■
±0,1% ■
±0,1% ■
±0,2% ■

50N/mm²

140 mm³

7 MK⁻¹

Resistenti
Resistant
Widerstandsfähig
Résistants
Resistentes

Non gelivi
Frost proof
Frostsicher
Non gélifs
Resistentes a la helada

Conforme
Compliant
Erfüllt
Conforme
Conforme

Campioni inalterati in brillantezza e colore
No change in brightness or colour
Glanz und Farbe der Muster unverändert
Echantillons inchangés en brillance et couleur
Muestras con brillo y color inalterados

R11 A+B

Conforme
Compliant
Erfüllt
Conforme
Conforme

■
squadrati
squared
rechtwinkelig
équerres
escuadrar

I valori di resistenza allo scivolamento, coefficiente di attrito statico e dinamico, riportati sul catalogo, sito internet o documenti commerciali in genere, sono da ritenersi puramente indicativi e non vincolanti. Ogni eventuale specifica necessità dovrà essere da noi confermata al momento dell'ordine e comunque sempre prima della posa.

The values of slip resistance and of static and dynamic friction coefficient shown in the catalogue, Web site or sales documents in general are merely indicative and non-binding. Any possible specific requirement must be confirmed by us at the order and anyway always before the installation.

Alle Angaben über Rutschfestigkeit sowie über den statischen bzw. dynamischen Reibungskoeffizienten im Katalog, auf unserer Webseite oder auf sonstiger Marketingdokumentation sind nur als richtungsweisend zu verstehen und somit unverbindlich. Jede kundenseitige diesbezügliche Anforderung muss im Moment der Auftragserteilung und auf jeden Fall vor jeglicher Verlegung des Materials ausdrücklich von uns bestätigt werden.

Les valeurs de résistance au glissement, de coefficient de frottement statique et dynamique, indiquées sur le catalogue, sur le site Internet ou sur les documents commerciaux en général, doivent être considérées comme purement indicatives et non obligatoires. Nous devons confirmer toute éventuelle nécessité spécifique au moment de la commande et dans tous les cas, toujours avant la pose.

Los valores de resistencia al deslizamiento y de coeficiente de rozamiento estático y dinámico que figuran en el catálogo publicado en internet o en los documentos comerciales en general solo sirven de referencia y no tienen carácter vinculante. Cualquier requisito específico tendrá que confirmarse en el momento de realizar el pedido y siempre antes de la instalación.

CONSIGLI GENERALI DI STUCCATURA

General advice for grouting - Allgemeine Hinweise für die Verlegung - Conseils pour le jointoiment - Consejos generales para el rejuntado

Fare attenzione nella scelta dei sigillanti per le fughe; controllare le schede tecniche, sceglierli possibilmente tono su tono e seguire scrupolosamente i tempi di pulizia consigliati in quanto diversi sigillanti colorati di nuova generazione contengono pigmenti ed additivi che possono essere particolarmente tenaci. Si suggerisce di eseguire sempre una prova preventiva fuori d'opera. Per le superfici levigate riempire completamente le fughe di sigillante in senso diagonale su tutta la superficie delle piastrelle. Rimuovere immediatamente i residui di stucco, lasciando un sottile velo sulle piastrelle.

Take care when choosing the sealants for the joints: check the technical sheets, choose them to match the colour of the tiles and strictly follow the cleaning instructions given by the manufacturer. You should always carry out a test patch before starting on the tiled area. For polished surfaces, completely fill the gaps with sealant, spreading diagonally across the whole tile surface. Remove the residual grout immediately, leaving a thin coating on the tiles.

Wir empfehlen stets einen vorherigen Test auf noch nicht verlegten Fliesen auszuführen. Bei polierten Oberflächen sind die Fugen vollständig mit Dichtmasse zu füllen, die diagonal auf die gesamte Fliesenoberfläche aufgetragen wird. Entfernen Sie Reste an Fugenmasse sofort und belassen Sie nur einen dünnen Film auf der Fliesenoberfläche.

Faire attention au choix des produits de scellement pour effectuer les jointoiments : contrôler les fiches techniques, les choisir autant que possible ton sur ton et suivre scrupuleusement les méthodologies et les temps de nettoyage que conseille leur fabricant. Il est toujours conseillé de tester le produit avant de l'utiliser sur l'ouvrage concerné. Pour les surfaces polies, remplir entièrement les joints avec le ciment-joint en procédant en diagonale sur toute la surface des carreaux. Éliminer immédiatement les résidus de jointoiment en ne laissant qu'un voile très fin sur les carreaux.

Hay que prestar atención al escoger los selladores para juntas: controlar las fichas técnicas, seleccionar, dentro de lo posible, uno tono sobre tono y respetar el método y tiempos de limpieza recomendados por el fabricante. Se sugiere hacer siempre una prueba previa antes de proceder con su aplicación. Para las superficies pulidas, rellenar completamente las juntas con sellador en sentido diagonal sobre toda la superficie del revestimiento. Eliminar de inmediato los residuos de material, dejando solamente una película delgada sobre el revestimiento.

NOTE TECNICHE

Technical Notes - Anmerkungen - Notes Techniques - Notas Técnicas

Le collezioni GranitiFiandre sono materiali soggetti a variazioni cromatiche e/o di venatura essendo prodotti della natura e dell'uomo. Tali materiali, venduti, visti e graditi, presentano caratteristiche di alto pregio in relazione alle varianti cromatiche e/o di venatura dei singoli pezzi.

- Listelli, tozzetti e pezzi speciali sono forniti in tonalità differenziate.
- Su richiesta, tutti i materiali possono essere forniti quadrati e rettificati, con un aumento sul prezzo netto di Euro 3,10/mq. pari al puro costo di lavorazione.
- Su richiesta si possono produrre listelli, tozzetti, gradini e becchi civetta.
- Su richiesta sono disponibili i tozzetti 8x8 ed i listelli 8x30. Per i formati 40x40 sono disponibili anche i listelli 8x40.
- I pezzi speciali sono venduti solo a scatole complete.

The GranitiFiandre collections are materials subject to variations in colour and/or vein, as they are natural and man-made products. These items, sold, seen and agreed, are featuring high value characteristics in regard to the colour and/or vein variations of the different pieces.

- Listels, dots and special pieces are subject to slight shade variations.
- Upon request, all the materials can be supplied squared and rectified with an increase on the net price of Euro 3,10/mq. equal to the pure manufacturing cost.
- Step treads, listels, dots and bull noses can be produced upon request. 8x8 dots and 8x30 listels available upon request. 8x40 listels available for 40x40 sizes.
- Special pieces are sold by full boxes only.

Die Kollektionen GranitiFiandre sind Materialien die Farb-und/oder Änderungsabweichungen aufweisen können, da sie Produkte der Natur und des Menschen sind. Dieses verkaufte, gesehene und angenommene, Material zeigt hochwertige Eigenschaften, was die Farben-und/oder Änderungsvarianten der einzelnen Stücke betrifft.

- Riemchen, Einleger und Sonderstücke werden in differenzierten Brandfarben geliefert.
- Auf Anfrage, können alle Materialien absolut Rechtwinkelig und kalibriert geliefert werden mit einer Erhöhung von Euro 3,10/Qm auf dem Nettopreis, welche den zusätzlichen Produktionskosten entspricht.
- Auf Anfrage können Stufenplatten, Riemchen, Einleger, und Stehsockel hergestellt werden. 8x8 Einleger und 8x30 Riemchen verfügbar auf Anfrage. 8x40 Riemchen verfügbar für Formate 40x40.
- Die Formteile sind nur in kompletten Kartons verkäuflich.

Les collections de GranitiFiandre son matériaux sujets à des variations chromatiques et/ou de veine étant des produits de la nature et de l'homme. Ces matériaux, vendus, vus et agréés, présentent des caractéristiques de grande valeur en ce qui concerne les variantes chromatiques et/ou de la veinure des différentes pièces.

- Listels, cabochons et pièces spéciales sont fournis dans des tonalités différenciées.
- Sur demande tous les matériaux peuvent être fournis parfaitement d'équerre et rectifiés avec une augmentation du prix net de Euro 3,10/m² pour le coût de l'élaboration.
- Sur demande, peuvent être produits nez de marches, listels, cabochons et plinthes à bord arrondi. Cabochon 8x8 et listel 8x30 disponible sur demande. Listel 8x40 disponible pour les formats 40x40.
- Les pièces spéciales sont fournis seulement par boîte complète.

Las colecciones GranitiFiandre son materiales sujetos a variaciones de colores y/o de vetas, por ser productos creados por la naturaleza y el hombre. Dichos materiales, vendidos "vistos y aceptados", presentan características de gran valor por lo que respecta a las variaciones de colores y/o de vetas de las distintas piezas.

- Listelos, tacos decorativos y piezas especiales se suministran en tonalidades diferenciadas.
- Bajo pedido, todos los materiales podrán suministrarse escuadrados y rectificadas, con un sobre precio de 3,10 Euros/mq. netos, que equivale solo al coste de producción.
- Asimismo, podrán fabricarse, bajo pedido, listelos, tacos decorativos, escalones y cantos romos. Bajo pedido podemos suministrar tacos 8x8 y listelos 8x30, en el formato 40x40 podemos suministrar también los listelos 8x40.
- Las piezas especiales se venden solo por cajas completas.

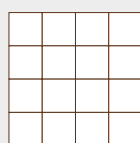

V1

Uniforme
 Even
 Gleichmäßig
 Uniforme
 Uniforme

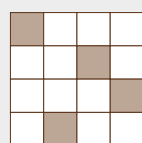

V2

Lieve
 Light
 Leicht
 Léger
 Leve

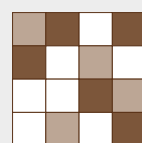

V3

Forte
 Strong
 Stark
 Forte
 Fuerte



I prodotti contrassegnati da questo simbolo sono realizzati utilizzando almeno il 40% di materiale riciclato. Rispettano i requisiti LEED (Leadership in Energy and Environmental Design) per quanto concerne il criterio 4.1, relativo al "Contenuto di Materiale Riciclato".

The products bearing this symbol have been manufactured using at least 40% of recycled material. They comply with LEED (Leadership in Energy and Environmental Design) requirements as regards criterion 4.1 regarding "Recycled Material Content".

Die dieses Symbol tragenden Erzeugnisse wurden unter Verwendung von mindestens 40% wiederverwertbarem Material hergestellt. Sie erfüllen die LEED-Anforderungen (Leadership in Energy and Environmental Design) im Hinblick auf das Kriterium 4.1. („Gehalt an recyceltem Material“).

Les produits portant ce symbole ont un contenu recyclé de 40% minimum. Ils remplissent les prescriptions LEED (Leadership in Energy and Environmental Design) pour le critère 4.1 « Contenu recyclé ».

Los productos que llevan este símbolo han sido fabricados con al menos el 40% de material reciclado. Cumplen los requisitos LEED (Leadership in Energy and Environmental Design – Liderazgo en energía y diseño medioambiental) por lo que concierne al criterio 4.1, relativo al "Contenido de material reciclado".

PULIZIA E MANUTENZIONE

Cleaning and maintenance - Reinigung und Pflege - Nettoyage et entretien - Limpieza y mantenimiento



PREMESSA

Tutti i materiali Fiandre sono di facile pulizia e di semplice manutenzione. Una pulizia adeguata ne valorizza le caratteristiche estetiche donando ad ogni pavimento un'eccezionale brillantezza.

Pulizia iniziale

È di basilare importanza e deve essere effettuata immediatamente dopo la posa, per eliminare completamente i residui cementizi derivanti dalle malte, i residui di collanti e i residui epossidici che possono provenire dalle fughe. Viene consigliato l'uso di un prodotto acido decalcificante. Strofinare energicamente e, dopo la pulizia, risciacquare abbondantemente con acqua pulita, per asportare tutte le tracce del detergente utilizzato. Queste operazioni sono indispensabili per tutte le collezioni Fiandre.

Manutenzione e cura

Grazie al procedimento produttivo impiegato (alte temperature di cottura, materie prime di qualità e processo di sinterizzazione) la superficie dei materiali Fiandre è praticamente impermeabile (assorbimento d'acqua minimo). Pertanto anche la sporcizia non può penetrare ma deve soltanto essere asportata dalla superficie del materiale. In questa operazione si sconsiglia di utilizzare detergenti contenenti cere o prodotti ceranti onde evitare la formazione di strati untuosi; per la scelta del detergente più appropriato, fare riferimento ai capitoli seguenti. Al fine di preservare le superfici dallo sporco e dalle lavorazioni di cantiere, a posa terminata le pavimentazioni, in particolar modo quelle realizzate con materiali levigati, devono essere adeguatamente protette con truciolare o altri materiali idonei. In tal modo sarà possibile evitare danneggiamenti provocati da lavorazioni successive.

Sui materiali Fiandre possono essere utilizzati tutti i detergenti esistenti sul mercato alla concentrazione indicata; è escluso l'acido fluoridrico (HF) e tutti i suoi composti, come da norma UNI-EN 176. La concentrazione del detergente deve essere sempre la più bassa possibile, sia per contenere i costi che per velocizzare la manutenzione. Per pavimenti sopraelevati si consigliano prodotti lucidati o levigati in formati grandi in modo da effettuare operazioni di manutenzione a secco, o con un minimo utilizzo di liquidi. Una volta ultimata la posa in opera è necessario effettuare una pulizia iniziale approfondita della pavimentazione con prodotti idonei.

Detergenti

Indispensabili per preparare perfettamente la base nella posa su vecchio pavimento, o per rimuovere ogni traccia di lavorazione dai materiali posati.

Consigli generali

Per grandi superfici soggette a carichi di sporco notevoli, quali aeroporti, ospedali, supermercati e luoghi pubblici ad alta intensità di traffico, si rendono indispensabili macchine per la pulizia con aspirazione dei liquidi di lavaggio.

Ciò permetterà di ottenere non solo una pulizia profonda ma anche l'asportazione dei liquidi contenenti la sporcizia: in tal modo viene evitata la formazione di patine o pellicole altrimenti molto difficili da asportare.

Materiali naturali

Per questi materiali, dopo aver effettuato le operazioni specificate nella sezione "Pulizia iniziale" è sufficiente una normale manutenzione con una soluzione acquosa contenente piccole percentuali di un detergente alcalino. Per questi tipi di superficie è sconsigliabile eseguire un trattamento impermeabilizzante: non essendoci alcuna porosità, l'impermeabilizzazione si depositerebbe soltanto sulla superficie in modo disomogeneo causando così effetti estetici disarmonici.

Materiali a rilievo

La procedura descritta per i materiali naturali e lucidati è valida anche per i prodotti con superficie a rilievo, unitamente ai seguenti accorgimenti:

- nella pulizia seguire l'andamento del rilievo;
- sfregare energicamente con setole adatte;
- risciacquare abbondantemente.

INTRODUCTION

All Fiandre materials are easy to clean and maintain. Regular cleaning highlights the aesthetic features of the material and gives the floor an exceptional shine.

Initial cleaning

The initial cleaning done immediately after the flooring laid is of essential importance for removing all mortar, adhesives and epoxy residues that may be left in the joints. In this initial phase, we recommend that you use an acid decalcifying product. Rub energetically to obtain the maximum cleaning. After washing the floor, which is just as important, rinse thoroughly with plenty of water to remove all traces of the detergent used. These steps are recommended for all Fiandre collections.

Maintenance and care

Thanks to the characteristics of the production process (high firing temperature, raw materials of great quality, sinterizing process), the surface of Fiandre material is waterproof (the water absorption is minimum). Therefore the dirt cannot penetrate but it is necessary to remove it from the surface.

For this procedure do not use detergents containing waxes or waxing products, in order to avoid the forming of greasy layers; for choosing the most appropriate detergent refer to the following chapters. After the installation of floors, particularly of those made with polished materials, the surfaces should be adequately protected with particle board or other suitable materials in order to protect them from dirt and on-site processing. This prevents damage caused by subsequent processing. Any detergent on the market can be used in the desired concentration for cleaning the high technology sinterized Fiandre products, with the exception of hydrofluoric acid (HF) or its compounds, according to UNI-EN 176 standards.

In order to keep costs limited and speed up maintenance operations, the concentration of the detergent must always be as low as possible. For raised floors we suggest to choose bright or polished surfaces in large sizes: these materials can be dry cleaned or with the minimum use of liquids. After the floor is laid it is necessary to make a very accurate initial cleaning with proper products.

Detergents

The detergents are essential when laying new materials on old floors and for preparing the support surface perfectly as well as after installation to remove all traces of cement, adhesive or sealant from the newly laid materials.

General recommendations

For commercial and heavily used surface areas such as airports, hospitals, supermarkets, and any public spaces with heavy foottraffic which are thus subject to considerable soiling, it is necessary to use automatic cleaning machines with suction of the washing liquids. This allows not only deep cleaning, but also the continuous removal of liquids containing substances that cause soiling, thus preventing the formation of films which are very difficult to remove.

Matt materials

For these materials, after completing the steps described in the section "Initial Cleaning", you only need to clean the floor with hot water containing small quantities of an alkaline detergent. On these types of surface it is not advisable to apply a waterproofing product: the absence of porosity causes the waterproofing agent to deposit on the surface in an uneven way and to have unpleasant aesthetic effects.

Relief materials

The procedure described for matt and bright materials is also valid for products with relief surface with the following additions:

- when cleaning, follow the outline of the relief pattern;
- rub aggressively using appropriate bristles;
- rinse abundantly and thoroughly.

EINLEITUNG

Alle Fiandre Materialien sind einfach zu reinigen und pflegeleicht. Eine angemessene Reinigung wertet die ästhetischen Eigenschaften auf und verleiht jedem Boden einen außergewöhnlichen Glanz.

Erste Reinigung

Von entscheidender Bedeutung ist die Anfangsreinigung, die direkt nach dem Verlegen zu erfolgen hat, um aus dem Mörtel stammende Zementrückstände, Kleberrückstände sowie Epoxydrückstände der Fugen vollständig zu beseitigen. In dieser Phase wird die Verwendung eines säurehaltigen Der Entkalker.

Für eine gründliche Reinigung muß kräftig geschauert werden. Nach der Reinigung ist das Spülen mit reichlich Wasser ebenfalls von großer Wichtigkeit, um alle Spuren des verwendeten Reinigungsmittels zu entfernen. Diese Arbeitsgänge sind für alle Kollektionen unverzichtbar.

Wartung und Pflege

Dank des angewandten Prouktionsverfahrens (hohe Brenn-temperatur, qualitativ hochwertiges Rohmaterial und Sinterung) ist die Oberfläche der Fiandre Materialien praktisch völlig wasserabweisend (minimale Feuchtigkeitsaufnahme). Daher kann Schmutz auch nicht in die Oberfläche eindringen, sondern muß nur von der Oberfläche entfernt werden. Es ist davon abzuraten, dafür wachshaltige Reinigungsmittel oder Produkte zum Einwachsen zu verwenden, um die Bildung von öligen Schichten zu vermeiden. In den nachfolgenden Abschnitten wird näher auf die Auswahl der geeigneten Reinigungsmittels eingegangen. Um die Oberflächen vor Verschmutzungen und Beschädigungen durch Bauarbeiten zu schützen, müssen die Bodenbeläge, insbesondere die aus geschliffenen Materialien, nach der Verlegung entsprechend mit Spanplatten oder anderen geeigneten Materialien abgedeckt werden. Auf diese Weise können Beschädigungen durch spätere Arbeiten vermieden werden.

Allgemeine Hinweise

Für grosse, bedeutende Oberflächen wie Flughäfen, Krankenhäuser, Supermärkte und andere öffentliche Bereiche mit hohem Verkehrsaufkommen, die daher auch einer starken Verschmutzung ausgesetzt sind, ist der Einsatz von automatischen Reinigungsmaschinen mit Absaugung der Reinigungsflüssigkeit unverzichtbar, da sie nicht nur eine tiefe Reinigung erlauben, sondern auch ständig die Flüssigkeit mit dem Schmutz entfernen und so die Bildung von eventuellen Schmutz- oder Schmierfilmen vermeiden, die immer schwer zu entfernen sind. Auf den Fiandre Materialien, können alle auf dem Markt befindlichen Reinigungsmittel in der gewünschten Konzentration verwendet werden, mit Ausnahme von Fluorsäure (HF) oder ähnlichen Produkten, gemäss UNI-EN 176. Die Konzentration des Reinigungsmittels muss aus Gründen der Kosten und der Schnelligkeit der Reinigung stets so gering wie möglich sein. Für die Doppelböden werden grossen Formate in glänzender oder geschliffener Ausführung empfohlen, so, dass eine trockene oder leicht feuchte Pflege ausreichend ist. Nach Abschluss der Verlegearbeit ist es notwendig, mit geeigneten Reinigungsmitteln eine gründliche Anfangsreinigung des Fussbodens durchzuführen.

Reinigungsmittel

Die Reinigungsmittel sind unabkömlich, sowohl wenn Sie das Material auf einem alten Bodenbelag verlegen wollen um den Untergrund vorzubereiten, als auch um jede Spur von Zement, Kleber oder Fugenmörtel auf dem verlegten Material zu entfernen.

Matt Materialien

Für diese Materialien ist, nachdem die im Kapitel "Anfangsreinigung" dargelegten Schritte durchgeführt wurden, eine gewöhnliche Wartung mit einer wässrigen Lösung, die einen kleinen Anteil alkalischen Reinigungsmittels enthält, notwendig. Für diese Arten von Oberfläche ist von einer Wasserfestigkeitsbehandlung abzuraten; da die Oberflächen nicht porös sind, würde eine Wasserfestigkeitsbehandlung nur zu ungleichmässigen Ablagerungen auf der Oberfläche und damit zu einem optisch disharmonischen Eindruck führen.

Relief Materialien

Die soeben für die matten und glänzenden Materialien beschriebene Prozedur gilt auch für die Produkte mit Reliefoberfläche, verbunden mit den folgenden Empfehlungen:

- die Reinigung muss in Reliefrichtung erfolgen;

- es muss mit geeigneten Bürsten kräftig geschauert werden;
- es muss mit reichlich Wasser gespült werden.

AVANT-PROPOS

Tous les matériaux Fiandre sont faciles à nettoyer et à entretenir. Un nettoyage adéquat met en relief les caractéristiques esthétiques, conférant à chaque sol un éclat particulier.

NETTOYAGE INITIAL

Le nettoyage initial est d'une importance fondamentale et doit s'effectuer immédiatement après la pose pour éliminer totalement les résidus de ciment des mortiers, les résidus de colle et les résidus epoxy provenant des joints. Nous conseillons dans cette phase d'utiliser un acide produit décalcifiant. Frottez énergiquement pour obtenir un nettoyage parfait. Après le lavage, il est également important de rincer abondamment à l'eau claire pour éliminer toutes les traces du détergent utilisé. Ces opérations sont indispensables pour toutes les collections de Fiandre.

Entretien et soin

Grâce aux caractéristiques du procédé de production (hautes températures de cuisson, matières premières de qualité et procédé de grésage) la surface des matériaux Fiandre est pratiquement imperméable (l'absorption d'eau est minimum). Cela signifie que la saleté ne peut pas pénétrer mais doit seulement être retirée de la surface du matériau. Pour cette opération on déconseille l'usage des détergents contenant de la cire ou des produits de cirage afin d'éviter la formation de couches de graisse ; pour le choix du détergent le plus approprié, lisez les chapitres suivants.

Après avoir achevé la pose des sols, notamment ceux réalisés avec des matériaux polis, appliquer des panneaux de particules ou autres matériaux adéquats pour protéger comme il se doit les surfaces contre la saleté et les résidus de chantier. Il sera ainsi possible d'éviter que les opérations suivantes n'abîment le carrelage.

Conseils généraux

Pour les grandes et importantes surfaces comme les aéroports, les hopitaux, les supermarchés et les lieux publics à circulation très intense et qui par conséquent se salissent beaucoup, il est indispensable d'utiliser des machines automatiques de nettoyage qui aspirent les liquides de lavage. Vous obtiendrez non seulement un nettoyage profond mais vous éliminerez en permanence les liquides contenant les matériaux responsable de saleté et vous éviterez la formation de patine ou de pellicule qui sont toujours très difficiles à éliminer. Vous pouvez utiliser sur les matériaux Fiandre, produits de haute technologie et grésage, tous les détergents que propose le marché, à la concentration souhaitée, excepté l'acide fluorhydrique (HF) et ses composants, suivant les normes UNI-EN 176. La concentration du détergent doit toujours être la plus faible possible pour réduire le coût et activer l'entretien. Pour les faux-planchers nous conseillons, dans les grands formats, les produits lustrés ou polis. En effet, nous recommandons un entretien à sec, ou avec un minimum de liquide. Quand la pose est terminée, il est nécessaire d'effectuer un nettoyage initial très approfondi avec les produits appropriés.

Les détergents

Les détergents vous seront indispensables aussi bien lorsque vous voudrez poser les carreaux sur un vieux sol, pour préparer une base parfaite, que pour éliminer des carreaux posés toute trace de ciment, colle ou produit de jointoiement.

Matériaux non polis

Après avoir effectué les opérations décrites plus haut, un entretien normal suffit à ces matériaux, avec une solution aqueuse contenant un faible pourcentage de détergent alcalin. Pour ces types de surface ni est pas recommandable de faire un traitement imperméabilisant : vu qu'ils ne sont pas poreux l'argent imperméabilisant resterait sur la surface et causerait des effets esthétiques non harmonieux.

Matériaux en relief

La procédure décrite pour les matériaux mats et lustrés est valable également pour les produits à la surface en relief.

Respectez les points suivants :

- pendant le nettoyage, suivez le relief ;
- frottez fort, avec des brasses adaptées ;
- rincez abondamment.

PREMISA

Todos los materiales Fiandre son de fácil limpieza y mantenimiento. Una limpieza adecuada valoriza las características estéticas, brindando a cada pavimento un brillo excepcional.

Limpieza inicial

Es de suma importancia y se debe realizar inmediatamente después de la colocación para eliminar por completo los residuos de cemento derivados de la argamasa, los residuos de adhesivos y los residuos de epoxy que pueden derivar de las juntas. Se aconseja usar un ácido producto descalcificador. Limpiar frotando energicamente y después enjuagar con abundante agua para eliminar totalmente los restos del detergente utilizado. Estas operaciones son indispensables para todas las colecciones de Fiandre.

Mantenimiento y cuidado

Gracias al procedimiento de fabricación empleado (a altas temperaturas de cocción, materias primas de calidad y proceso de sinterización), la superficie de los materiales Fiandre es prácticamente impermeable (mínima absorción de agua). Por lo tanto, tampoco puede penetrar la suciedad, sólo se debe eliminar de la superficie del material. En esta operación, no se aconseja el uso de detergentes cuya composición contiene ceras o productos de encerado para evitar la formación de capas untuosas. Para elegir el detergente más apropiado, consultar los capítulos siguientes.

A fin de preservar las superficies de la suciedad y de los trabajos en la obra, una vez concluida la colocación, los pavimentos, especialmente los realizados con materiales pulidos, deberá protegerse adecuadamente con aglomerado u otros materiales idóneos. De esa manera será posible evitar los daños provocados por los trabajos sucesivos.

Consejos generales

Para grandes superficies como aeropuertos, hospitales, supermercados y lugares públicos de tráfico elevado y superficies sujetas a abundante suciedad, es indispensable utilizar aspiradoras de líquido de lavado. De esta forma, se obtendrá no sólo una limpieza profunda, sino también la eliminación de los líquidos que contienen la suciedad, y así se evitara la formación de patinas o películas que, de otro modo, serían muy difíciles de eliminar. Sobre los materiales Fiandre, se pueden utilizar todos los detergentes existentes en el mercado diluidos correctamente. Se excluye el uso de ácido fluorhídrico (HF) y todos sus compuestos, como se indica en la norma UNI-EN 176. La concentración del detergente debe ser siempre la más baja posible, ya sea para reducir costos como para agilizar el mantenimiento. Para los pavimentos sobre elevados, se aconseja utilizar productos brillantes o pulidos en formatos grandes, de manera de efectuar operaciones de mantenimiento en seco o con un uso mínimo de líquidos. Una vez finalizada la colocación, es necesario efectuar una limpieza inicial profunda de los pavimentos con productos idóneos, como se indica en la tabla. Prestar mucha atención a la elección de los selladores para las juntas.

Detergentes

Indispensables para preparar perfectamente la base de la colocación sobre un pavimento anterior o para eliminar todo rastro de tratamiento de los materiales instalados.

Materiales naturales

Para estos materiales, luego de haber realizado las operaciones especificadas en la sección "Limpieza inicial", es suficiente llevar a cabo un mantenimiento normal con una solución acuosa con un pequeño porcentaje de un detergente alcalino, del tipo de FIANDRE NEAT o Cif. En estos tipos de superficies, no se aconseja realizar un tratamiento impermeabilizante, ya que al no haber ninguna porosidad, la impermeabilización se depositaría sólo sobre la superficie en forma irregular, causando de este modo efectos estéticos no armónicos.

Materiales con relieve

El procedimiento descrito para los materiales naturales y lustrados se puede aplicar también a los productos con superficies con relieve, conjuntamente con las siguientes indicaciones:

- al limpiar, seguir el trazado del relieve;
- fregar energicamente con cerda adecuada;
- enjuagar con abundante agua.

CONDIZIONI GENERALI DI VENDITA

1. Normativa contrattuale

Le presenti condizioni generali, salvo eventuali modificazioni o deroghe concordate per iscritto, disciplinano tutti i contratti di vendita fra noi e l'acquirente, quindi tanto il contratto concluso con l'accettazione del presente ordine che qualsiasi contratto futuro relativo alle forniture dei prodotti della nostra società ordinati con successive e distinte commissioni. Le variazioni delle condizioni generali di vendita, le offerte, le transazioni, gli accrediti o gli abbuoni accordati dai nostri Agenti o altri intermediari, non sono validi se non accettati per iscritto dalla nostra sede e sono comunque limitati ai contratti cui si riferiscono.

2. Oggetto della fornitura

La fornitura comprende solamente le prestazioni, i materiali ed i quantitativi specificati nella nostra conferma d'ordine o in altre comunicazioni scritte provenienti da noi. Il testo della nostra conferma d'ordine prevarrà in ogni caso sul testo difforme della eventuale offerta o della ordinazione.

L'esecuzione parziale dell'ordine senza preventiva conferma non significa nostra approvazione per l'intero ordine, bensì approvazione parziale relativamente alla merce consegnata.

In questo caso la consegna della merce al vettore equivarrà ad accettazione da parte dell'acquirente della nuova proposta contrattuale.

Se non diversamente specificato nella proposta d'ordine, resta inteso che lo spessore del materiale oggetto della fornitura sarà quello normale, vale a dire **non maggiorato**, con riferimento a quanto indicato sul nostro listino e catalogo in vigore.

3. Conferma d'ordine

Qualora nella nostra conferma d'ordine esistano differenze nei singoli elementi che la compongono rispetto alle intese od alle ordinazioni, il compratore che non abbia contestato tali differenze con lettera raccomandata spedita entro dieci giorni dalla ricezione della conferma, è tenuto ad accettarla così come è stata redatta.

4. Consegne

La merce, anche se venduta "franco arrivo", o franco domicilio del compratore, viaggia a rischio e pericolo di quest'ultimo ed ogni nostra responsabilità cessa con la consegna al vettore, nei confronti del quale il compratore - effettuate le opportune verifiche - dovrà sporgere eventuali reclami.

L'approntamento della merce, sempre che disponibile al momento dell'ordine e fatto salvo quanto previsto al punto 1, non potrà essere richiesto prima di 3 giorni lavorativi dal ricevimento da parte nostra dell'ordine stesso.

Le spedizioni, via mare o via terra concernenti forniture sull'estero, vengono effettuate in base alle condizioni scelte di volta in volta, riportate negli "incoterms" approvati dalla Camera di Commercio Internazionale nel 1990 e nei successivi.

5. Termini di consegna

Il termine stabilito per la consegna della merce deve intendersi a favore di entrambi i contraenti. Salvo l'inserimento di particolari clausole, esso deve di norma considerarsi puramente indicativo e non essenziale. Quando siano intervenute modificazioni al contratto, il termine resta prorogato per un periodo uguale a quello inizialmente stabilito. Ogni evento di forza maggiore sospende la decorrenza del termine per tutta la sua durata.

Se, in conseguenza di eventi di forza maggiore, il contratto non potrà trovare esecuzione entro i 60 giorni successivi al termine convenuto, ognuna delle due parti avrà la facoltà di recedere dal contratto stesso.

In tal caso la dichiarazione di recesso dovrà essere spedita alla controparte, a mezzo lettera raccomandata con ricevuta di ritorno entro i 10 giorni successivi allo scadere dei predetti 60 giorni, restando esclusi i reciproci diritti a indennizzi od a risarcimenti.

6. Pagamenti

Il luogo di pagamento è fissato presso la nostra Sede Amministrativa in Castellarano (RE), anche nel caso di emissione di tratte o ricevute bancarie, ovvero di rilascio di effetti cambiari: eventuale deroga a quanto sopra sarà valida soltanto se da noi concessa in forma scritta.

Per le forniture di materiali di importo inferiore a 1.550 € (millecinquecentocinquanta) verrà emessa ricevuta bancaria con scadenza a 60 giorni data fattura, IVA compresa, indipendentemente dalle normali condizioni riservate all'acquirente.

Per i pagamenti previsti in più rate l'importo dell'IVA sarà comunque riscosso a mezzo ricevuta bancaria con scadenza a 30 giorni data fattura.

Il ritardo del pagamento (anche parziale) delle nostre fatture oltre la scadenza pattuita, darà luogo come previsto per legge all'immediata decorrenza degli interessi di mora, calcolati al tasso ufficiale di riferimento aumentato di 6 punti. Inoltre il mancato o ritardato pagamento anche parziale delle fatture - per qualsivoglia ragione - ci darà diritto, impregiudicata ogni altra iniziativa, di pretendere il pagamento anticipato delle restanti forniture. Il mancato o ritardato pagamento, anche parziale, del prezzo o del corrispettivo nei termini pattuiti è causa di risoluzione ex art. 1456 cod. civ. del contratto cui si riferisce e giustifica in ogni caso, ex art. 1460 del Cod. Civ., il rifiuto di adempiere eventuali ulteriori obbligazioni contrattuali e di annullare l'evasione di eventuali altri ordini in corso, senza che il compratore possa avanzare pretese di compensi, indennizzi od altro.

7. Solve et repete

Nessuna eccezione, salvo quelle di nullità, annullabilità e rescissione del contratto, può essere opposta dall'acquirente, al fine di ritardare od evitare il pagamento.

8. Riserva di proprietà

Nel caso in cui il pagamento, per accordi contrattuali, debba essere effettuato - in tutto o in parte - dopo la consegna, i prodotti consegnati restano di nostra proprietà fino all'integrale pagamento del prezzo.

9. Garanzia e relativa clausola compromissoria

I nostri materiali sono garantiti conformi alle Norme UNI-DIN-EN attualmente in vigore. **La nostra garanzia è limitata ai materiali di prima scelta, con tolleranza del 5% (cinque per cento).**

Qualsiasi garanzia per vizi rimane quindi espressamente esclusa per i materiali di seconda e di terza scelta o di stock e per le partite occasionali.

Le collezioni GranitiFiandre sono materiali soggetti a variazioni cromatiche e/o di venatura essendo prodotti della natura e dell'uomo. Tali materiali, venduti visti e graditi, presentano caratteristiche di alto pregio in relazione alle varianti cromatiche e/o di venatura dei singoli pezzi.

Si risponde solo ed esclusivamente della levigatura e della lucidatura effettuata nei nostri stabilimenti.

Eventuali reclami e contestazioni dovranno essere notificati, a pena di decadenza, a mezzo lettera raccomandata, unicamente presso la nostra Sede Amministrativa in Castellarano (RE), prima della posa in opera del materiale e comunque entro il termine perentorio di gg. 10 dalla ricezione del materiale e in ogni caso prima della sua successiva vendita a terzi.

La posa in opera del materiale determina la decadenza dall'azione per vizi tanto palesi che occulti, importando rinuncia implicita alla garanzia di cui all'art. 1490 c.c.

Le differenze di tonalità non possono essere denunciate come vizio del materiale.

In ogni caso la nostra garanzia comprende unicamente la sostituzione del materiale riscontrato difettoso con esclusione di ogni ulteriore e diversa obbligazione.

Eventuali contestazioni sul materiale non daranno diritto all'Acquirente di sospendere o ritardare in tutto o in parte il pagamento nei termini pattuiti, ai sensi del precedente articolo 7.

Ogni questione relativa all'accertamento dei vizi, del diritto alla garanzia, alla determinazione del danno ed alla sua quantificazione che non possa essere bonariamente risolta tra le parti sarà rimessa all'arbitrato libero di un arbitro unico da costituirsi e svolgersi secondo il regolamento della Camera Arbitrale istituita presso il Centro Ceramico Bologna che le parti dichiarano di accettare incondizionatamente ed inappellabilmente.

10. Divieto d'esportazione

Salvo accordi in contrario, è fatto divieto all'Acquirente di esportare i nostri materiali a lui forniti, o di cederli a Ditte o persone che ne facciano oggetto di esportazione.

11. Foro competente

Fermo restando quanto previsto al punto 9, foro esclusivamente competente per tutte le controversie è il tribunale di Reggio Emilia.

12. Effettività di ciascuna condizione

Le condizioni generali di vendita sopra riportate non devono assolutamente intendersi come clausole di puro stile. Esse sono effettive e rappresentano fedelmente la volontà negoziale delle parti.

- Si risponde solo ed esclusivamente della levigatura effettuata nei nostri stabilimenti.
- Controllare e miscelare il materiale prima della messa in opera. Non si accettano contestazioni per il materiale posato.

(EN) GENERAL SALES CONDITIONS

1. Terms of contract

These general terms of sale apply to any sales agreement stipulated between the Customer and ourselves, without prejudice to any amendments or variations made and approved in writing. They therefore apply unconditionally starting from the acceptance of this order as well as any future agreement with regard to products to be supplied by our company covered by subsequent and distinct purchase orders. Any variations to the general terms of sale, offers, transactions, credit notes or rebates offered by our Sales Agents or any other intermediary are subject to the prior approval in writing of our Head Office and refer exclusively to the specific agreements in question.

2. Subject of the supply

The supply refers exclusively to the services, materials and quantities specified in the order confirmation or other written document issued by us. Should there be any discrepancy in the offer or purchase order, the order confirmation will be taken as the reference document. Shipping of partial orders does not imply approval of the full order unless this has been confirmed but is the partial confirmation of the shipped goods alone.

In such circumstances, the collection of the goods by the shipping company implies acceptance on the part of the Customer of the new contractual provisions. Materials will be supplied in the standard thickness and not in a **special thickness** unless specified otherwise in the purchase order. Consult our catalogue and price list for further details.

3. Order confirmation

The Customer must notify us by registered letter of any discrepancy found in the individual items listed in our order confirmation with respect to agreements or purchase orders within ten days after the order confirmation. Failure to do so implies tacit acceptance of the order confirmation.

4. Deliveries

Goods travel at the Customer's risk and responsibility, even should they be shipped "freight paid".

Our liability terminates when the shipping company takes collection of the goods. Any claims by the Customer should be made to the shipping company further to completion of the appropriate controls.

Goods will not be made ready for collection prior to three working days after receipt of the purchase order, subject to availability at the time of order and subject to the provisions described in paragraph 1.

Export deliveries by sea or land are subject to delivery conditions stipulated on a case by case basis according to the "incoterms" approved by the International Chamber of Commerce in 1990 and subsequent amendments.

5. Terms of delivery

The delivery date must be mutually acceptable to both parties. Without prejudice to specific clauses, the delivery date is not binding and should be considered an indication. In the event of amendments to the contract, the delivery date will be extended for the same period of time as the original agreed delivery date.

Delivery will be suspended in case of conditions of force majeure and for the full duration of said event.

Should it prove impossible to complete the contract within 60 days after the agreed date as a result of conditions of force majeure, both parties will have the right to withdraw from the contract. In this case, the withdrawing party must notify the other party by registered letter with return receipt within 10 days of the conclusion of said 60 day period, without any right to indemnity or compensation.

6. Payment

Payment must be made out to our registered offices at Castellarano (Reggio Emilia, Italy), even if bills or letters of exchange or collection orders have been issued. Any exceptions must be approved by us in writing.

A collection order payable at 60 days will be issued for supplies of materials for amounts less than €1,550 (one thousand five hundred and fifty), inclusive of VAT, regardless of the Customer's normal terms. For payments to be made in several instalments, the VAT amount will be collected by means of a collection order payable 30 days after invoice date.

We have the legal right to apply interest on arrears at the official interest rate plus six percent in case of the deferred payment of all or part of our invoices beyond the stipulated due date. We are also entitled in case of non-payment or deferred payment of invoices, for whatever reason, to demand payment for the remaining supplies in advance of shipment, without prejudice to any other action we may decide to take. Article 1456 of the Italian Civil Code states that non-payment or deferred payment of the price or amount within the agreed terms is just cause for withdrawal from the contract and article 1460 of the Italian Civil Code states it is justification of the refusal to comply with any other contractual obligations and to cancel the shipment of any other orders, and this without entitling the Customer any refund or compensation for damages.

7. Solve et repete

There are no valid exceptions that the Customer may raise in order to defer or avoid payment, barring the nullity or withdrawal from the contract.

8. Retention of title

Should agreements envisage payment - whole or partial - after the delivery of the goods, all products that have been delivered remain our property until payment of the total amount has been received.

9. Guarantee and relevant arbitration clause

We guarantee our products comply with the current UNI-DIN-EN standards. **This guarantee applies to first choice material and is subject to a tolerance of 5% (five percent).**

The guarantee against defects does not apply to second or third choice or stock material and special sales lots.

GranitiFiandre collections consist of materials subject to variations in colour and/or veining, as they are natural products made by man. These materials are sold as seen and approved and any variations in colour and/or veining are considered quality features.

We are only liable for the polishing and smoothing carried out at our premises.

Any claims must be sent by registered letter to our registered offices at Castellarano (Reggio Emilia, Italy) before the materials are installed and within 10 days after taking delivery of the goods and prior to resale to third parties, on pain of forfeiture of the guarantee.

Article 1490 of the Italian Civil Code states that the installation of material invalidates any claim in case of obvious or hidden faults and any form of guarantee. Any variations in colour should not be considered a fault.

This guarantee contemplates the replacement of faulty material and does not include any further or different obligation.

Claims for faulty material do not entitle the Customer to suspend or defer full or part payment within the stipulated terms, according to paragraph 7 above.

Failure of the parties to settle a dispute by mutual accord with respect to faults, the right to guarantee, the assessment of damages and its quantification will result in the claim being submitted to Independent arbitration by a single arbitrator. His or her appointment and the arbitration proceedings will be subject to the regulations of the Arbitration Board at the Centro Ceramico Bologna (Italian Ceramic Center) and the parties will accept their decision unconditionally.

10. Unauthorised export

The Customer must not export any materials supplied by us or transfer them to companies or persons who intend to export them, unless agreed otherwise.

11. Competent court

Except for the provisions of paragraph 9, any dispute will be referred to the Court of Reggio Emilia (Italy).

12. Validity of each condition

The above general terms of sale are not to be considered merely standard terms. These conditions apply to all intents and purposes and faithfully represent the contractual intentions of the parties.

- We are only liable for polishing undertaken at our plants.
- Check and mix materials before laying. Claims will not be accepted for materials that have already been laid.

(DE) ALLGEMEINE VERKAUFSBEDINGUNGEN

1. Vertragsbestimmungen

Die vorliegenden allgemeinen Bedingungen regeln, außer bei eventuellen schriftlich vereinbarten Änderungen oder Abweichungen, alle Verkaufsverträge zwischen uns und dem Käufer, also sowohl den mit der Annahme der Bestellung abgeschlossenen Vertrag als auch jeden künftigen Vertrag bezüglich der Lieferung von Erzeugnissen unserer Gesellschaft, die mit folgenden und verschiedenen Aufträgen bestellt werden. Die Abänderungen der allgemeinen Verkaufsbedingungen, die Angebote, die Transaktionen, die Gutschriften oder die Preisnachlässe, die mit unseren Vertretern oder sonstigen Vermittlern vereinbart werden, sind nicht gültig, wenn sie nicht von unserer Hauptniederlassung schriftlich bestätigt worden sind und sie sind auf jeden Fall auf die Verträge, auf die sie sich beziehen, beschränkt.

2. Gegenstand der Lieferung

Die Lieferung umfasst nur die Leistungen, Materialien und Mengen, die in unserer Auftragsbestätigung oder in anderen von uns stammenden schriftlichen Mitteilungen genau angegeben sind. Der Text unserer Auftragsbestätigung ist in jedem Fall maßgeblich, falls dieser gegenüber dem Text des eventuellen Angebots oder der Bestellung abweicht. Die teilweise Ausführung der Bestellung, ohne vorhergehende Bestätigung, bedeutet nicht unsere Zustimmung für die gesamte Bestellung, sondern nur die teilweise Zustimmung bezüglich der gelieferten Ware. Auf jeden Fall kommt die Übergabe der Ware an den Frachtführer einer Annahme des neuen Vertragsangebotes durch den Käufer gleich. Falls im Auftragsangebot nicht anders angegeben, wird das Material in der normalen Stärke geliefert, das heißt **nicht extrastark** gegenüber den Angaben in unserem gültigen Katalog und in unserer Preisliste.

3. Auftragsbestätigung

Falls bei einzelnen Elementen unserer Auftragsbestätigung Abweichungen gegenüber den Vereinbarungen oder Bestellungen bestehen, muss der Käufer, der diese Abweichungen nicht innerhalb von zehn Tagen nach Empfang der Bestätigung, per Einschreiben beanstandet, die Auftragsbestätigung so akzeptieren, wie sie abgefasst worden ist.

4. Lieferungen

Die Ware reist, auch wenn sie „frei Ankunftsort“ oder „frei Haus“ des Käufers verkauft wird, auf Risiko und Gefahr des letzteren und jegliche Haftung unsererseits erlischt mit der Übergabe an den Transportunternehmer, gegenüber dem der Käufer - nach den entsprechenden Überprüfungen - eventuelle Reklamationen geltend machen muss. Die Bereitstellung der Ware, soweit sie zum Zeitpunkt der Bestellung verfügbar ist und vorbehaltlich der Angaben von Punkt Nr. 1, kann nie früher als drei Werktage nach Eingang der Bestellung bei uns verlangt werden. Bei Versendungen ins Ausland, auf dem See- oder Landweg, gelten die von Mal zu Mal gewählten Bedingungen, die in den, von der Internationalen Handelskammer im Jahre 1990 und in den Folgejahren anerkannten, „Incoterms“ enthalten sind.

5. Liefertermine

Die festgesetzten Liefertermine verstehen sich zugunsten beider Vertragspartner. Soweit keine besonderen Bedingungen eingefügt sind, sind sie als ungefähr und nicht verbindlich anzusehen. Wenn Veränderungen am Vertrag vorgenommen worden sind, so verlängert sich die Frist um einen Zeitraum, der der anfänglich festgesetzten Frist entspricht. Jeder Fall von höherer Gewalt setzt die Frist für seine gesamte Länge aus. Falls in Folge von Fällen höherer Gewalt der Vertrag innerhalb von 60 Tagen nach Ablauf des Termins nicht zur Ausführung kommt, hat jede der beiden Parteien die Möglichkeit, vom Vertrag zurückzutreten. In diesem Fall muss die Rücktrittserklärung innerhalb von 10 Tagen nach Ablauf der oben genannten 60 Tage per Einschreibebrief mit Rückantwort an die Gegenseite geschickt werden; gegenseitige Ansprüche auf Schadenersatz oder Wiedergutmachung bleiben ausgeschlossen.

6. Zahlungen

Als Zahlungsort gilt unser Verwaltungssitz in Castellarano - Reggio Emilia (Italien), auch im Fall der Ausstellung von Tratten, Wechseln oder Bankakzepten: eventuelle Abweichungen hiervon sind nur mit unserer schriftlichen Bestätigung gültig. Für Materiallieferungen mit einem Gesamtbetrag von unter 1.550 € (Tausend-fünfhundertfünfzig) wird ein Bankakzept mit einer Laufzeit von 60 Tagen ab Rechnungsstellung ausgestellt, einschließlich Umsatzsteuer, unabhängig von den gewöhnlichen, dem Käufer vorbehaltenen Geschäftsbedingungen. Bei Beträgen, für die Ratenzahlung vorgesehen ist, wird die Umsatzsteuer in jedem Fall durch Bankakzept mit einer Laufzeit von 30 Tagen nach Rechnungsstellung eingezogen.

Der - auch teilweise - Verzug der vereinbarten Zahlungsfrist unserer Rechnungen hat, wie gesetzlich vorgesehen, unmittelbar eine Erhebung von Verzugszinsen zur Folge, die auf Basis des offiziellen Diskontsatzes plus 6 Punkte errechnet werden.

Darüber hinaus berechtigt uns eine, auch teilweise, Zahlungsverzögerung oder Nichtzahlung der Rechnungen - aus jedwedem Grund -, unbeschadet anderer Maßnahmen, die Vorauszahlungen der verbleibenden Lieferungen zu verlangen. Die - auch teilweise - Nichtzahlung oder Zahlungsverzögerung der Rechnungspreise oder der Rechnungsbeträge innerhalb der vereinbarten Zahlungsfristen führt zur Auflösung des Vertrages gemäß Art. 1456 des ital. Bürgerlichen Gesetzbuches und rechtfertigt, in jedem Fall, gemäß Art. 1460 des ital. Bürgerlichen Gesetzbuches die Ablehnung, weitere eventuelle Vertragsverpflichtungen zu erfüllen, sowie die Annullierung eventueller sonstiger laufender Lieferungen, ohne dass dem Käufer daraus ein Anspruch auf Ausgleich, Schadenersatz oder anderes entsteht.

7. Solve et Repete

Außer bei Nichtigkeit, Annullierung und Aufhebung des Vertrages berechtigt den Käufer keine Einwendung zur Zahlungsverzögerung oder Nichtzahlung.

8. Eigentumsvorbehalt

In Fällen, in denen die Zahlung laut vertraglicher Vereinbarung ganz oder teilweise nach der Lieferung erfolgt, verbleibt die gelieferte Ware bis zur vollständigen Begleichung des Rechnungsbetrags unser Eigentum.

9. Garantie und Entsprechende Schiedsklausel

Die Garantieleistungen für unsere Materialien erfolgen in Übereinstimmung mit den derzeit geltenden UNI-DIN-EN-Richtlinien. **Unsere Garantie ist auf Materialien erster Wahl, mit einer Toleranz von 5% (fünf Prozent), begrenzt.** Jegliche Mängelgarantie bleibt somit für Mindersortierungen, Stockware oder Sonderposten ausdrücklich ausgeschlossen. Die Kollektionen GranitiFiandre sind Materialien, die Farb- und/oder Äderungsabweichungen aufweisen können, da sie natürliche und von Menschen hergestellte Produkte sind. Dieses verkaufte, gesehene und angenommene Material zeigt hochwertige Eigenschaften, was die Farb- und/ oder Äderungsvarianten der einzelnen Stücke betrifft. Eventuelle Reklamationen oder Beanstandungen sind, bei sonstigem Anspruchsverlusts, per Einschreiben ausschließlich unserem Verwaltungssitz in Castellarano - Reggio Emilia (Italien) in jedem Fall vor der Verlegung der Materialien und innerhalb der gesetzlichen Fristen von zehn Tagen ab dem Empfang der Ware und, auf jeden Fall, bevor die Ware an dritte Personen weiterverkauft wird, mitzuteilen. Die Verlegung des Materials hat den Verfall der Haftung und den Verzicht auf Garantie gemäß Art. 1490 des ital. BGB sowohl für offensichtliche als auch für versteckte Mängel zur Folge. Abweichungen des Farbtons können nicht als Materialmangel geltend gemacht werden. **In jedem fall umfasst unsere Garantie**

ausschliesslich den Ersatz des als Fehlerhaft Anerkannten Materials unter Ausschluss jeder Weiteren und hiervon abweichenden Haftung. Eventuelle Beanstandungen des Materials berechtigen den Käufer nicht, die Zahlungen zu den vereinbarten Terminen ganz oder teilweise, im Sinne des vorausgehenden Punkt 7, einzustellen oder zu verspäten.

Alle Streitfälle bezüglich der Ermittlung des Garantieanspruchs, der Schadensfestsetzung und -quantifizierung, die nicht auf gütlichem Wege unter den Parteien beigelegt werden können, werden dem nicht förmlichen Schiedsgerichtsverfahren eines Einzelschiedsrichters gemäß der Bestimmungen der beim Centro Ceramico Bologna (Italian Ceramic Center) eingerichteten Schiedsgerichtskammer übergeben. Die Parteien erklären, diese Verfahrensordnung bedingungslos und unanfechtbar zu akzeptieren.

10. Exportverbot

Wenn nicht anders vereinbart, ist dem Käufer der Export der ihm gelieferten Materialien oder die Überlassung derselben an Firmen oder Personen, die diese exportieren, untersagt.

11. Gerichtsstand

Unbeschadet der Bestimmungen laut Punkt 9 ist Gerichtsstand für alle Streitigkeiten ausschließlich Reggio Emilia.

12. Wirksamkeit Jeder Bedingung

Die oben wiedergegebenen allgemeinen Geschäftsbedingungen sind absolut nicht als reine formelle Klauseln zu verstehen. Sie sind wirksam und repräsentieren den tatsächlichen Geschäftswillen der Parteien.

- Wir haften nur und ausschließlich für die in unseren Werken ausgeführte Polierung.
- Das Material vor dem Verlegen prüfen und mischen. Es werden keine Beanstandungen akzeptiert, nachdem das Material bereits verlegt wurde.

(FR) CONDITIONS GÉNÉRALES DE VENTE

1. Dispositions du contrat

Sans préjudice de toute modification ou dérogation par écrit, les présentes conditions générales régissent tous les contrats de vente entre notre société et l'acheteur, c'est-à-dire aussi bien le contrat conclu dans le cadre de cette commande que tout autre contrat d'achat relatif aux produits de notre société, commandés par des bons de commande futurs et distincts.

Les modifications apportées aux conditions générales de vente, les offres, les négociations, les réductions ou les remises accordées par nos Agents ou autres intermédiaires, ne sont valables que si elles ont été acceptées par écrit par notre siège et uniquement pour les contrats auxquels elles se rapportent.

2. Objet de la fourniture

Par « fourniture », nous n'entendons que les services, les matériaux et les quantités spécifiés dans notre confirmation de commande ou dans d'autres communications écrites de notre société. En tout état de cause, le texte de notre confirmation de commande l'emportera sur le texte de l'offre ou de la commande, en cas de divergences. L'exécution partielle de la commande, sans confirmation préalable, n'implique pas l'approbation automatique de l'ensemble de la commande, mais seulement l'approbation partielle relative à la marchandise livrée. Dans ce cas, la remise de la marchandise au transporteur équivalra à l'acceptation, de la part de l'acheteur, de la nouvelle proposition contractuelle.

Sauf mention différente sur le bon de commande, il est entendu que l'épaisseur du matériau faisant l'objet de la fourniture est l'épaisseur standard, c'est-à-dire **non majorée**, conformément à notre tarif et à notre catalogue en vigueur.

3. Confirmation de commande

Si notre confirmation de commande comporte des différences par rapport aux accords pris ou par rapport à la commande, le client est tenu de l'accepter telle quelle, dans la mesure où il n'a pas contesté ces différences par lettre recommandée dans les 10 jours à compter de la réception de la confirmation.

4. Livraisons

Même si elle est vendue « port payé jusqu'à destination » ou franco domicile, la marchandise voyage aux risques et périls du client. Notre responsabilité cesse au moment de la remise au transporteur. C'est à celui-ci que le client devra s'adresser pour toute réclamation, après avoir vérifié la marchandise.

Dans la mesure où la marchandise est disponible au moment de la commande, sa préparation ne pourra pas être exigée avant un délai de 3 jours ouvrables à compter de la réception de la commande, à l'exception de ce qui est prévu au point 1.

Les expéditions à l'étranger, par bateau ou par camion, se basent sur les conditions établies au cas par cas, conformément aux "incoterms" de la Chambre de Commerce Internationale, édition 1990 et suivantes.

5. Délais de livraison

Les délais de livraisons doivent être acceptés par les deux parties. Sauf clauses particulières, ce délai est purement indicatif et sans engagement.

En cas de modifications au contrat, le délai de livraison est reporté pour une durée égale à la durée prévue à l'origine.

Tout événement de force majeure suspend le délai de livraison pendant toute la durée de l'événement.

Si à la suite d'événements de force majeure, le contrat ne peut pas être exécuté dans les 60 jours suivant l'échéance convenue, chacune des deux parties aura la possibilité de résoudre le contrat. Dans ce cas, la déclaration de résolution devra être expédiée à l'autre partie par lettre recommandée avec accusé de réception, dans les 10 jours suivant l'échéance susvisée de 60 jours. La déclaration de résolution ne donne pas droit à des remboursements ou à des indemnités.

6. Paiements

Le lieu de paiement est notre siège administratif sis à Castellarano - RE (Italie), y compris en cas d'émission de traites ou de RiBa (traites bancaires sans frais), c'est-à-dire des effets de change. Toute dérogation à cette clause devra être stipulée par écrit.

Les livraisons inférieures à 1 550 € (mille cinq cent cinquante) seront réglées par RiBa (traites bancaires sans frais) avec échéance à 60 jours date facture, TVA incluse, indépendamment des conditions réservées à l'acheteur. En cas de règlement en plusieurs versements, la TVA sera versée par RiBa (traites bancaires sans frais) avec échéance à 30 jours date facture.

Le retard de paiement, même partiel, de nos factures provoquera l'application immédiate d'intérêts de retard calculés au taux officiel de référence majoré de 6 points, conformément aux dispositions légales.

En outre, le non-paiement ou le retard de paiement, même partiel, quelle qu'en soit la raison, nous autorisera à prétendre le règlement anticipé des autres factures, sans préjudice de toute autre initiative. Le non-paiement ou le retard de paiement, même partiel, du prix ou du montant dans les délais établis, justifie la résolution du contrat, en vertu de l'article 1456 du code civil italien et, en tout état de cause, le refus d'exécuter les autres obligations contractuelles et l'annulation des autres commandes en cours, aux termes de l'article 1460 du code civil italien, sans que l'acheteur puisse prétendre à une quelconque indemnité ou remboursement.

7. Solve et repete

Aucune exception, hormis celles de nullité, d'annulabilité et de résolution du contrat, ne peut être soulevée par l'acheteur dans le but de retarder ou d'éviter le paiement.

8. Reserve de propriété

En cas d'accords prévoyant le paiement, en tout ou partie, après la livraison, la marchandise livrée reste notre propriété jusqu'au paiement intégral du prix.

9. Garantie et clause compromissoire

Nos produits sont conformes aux normes UNI-DIN-EN en vigueur. **Notre garantie ne couvre que les matériaux de premier choix, avec une tolérance de 5% (cinq pour cent).**

Toute garantie pour vices est expressément exclue pour les matériaux de deuxième ou de troisième choix, ou pour les stocks et lots d'occasion.

En tant que produits de la nature et de l'homme, les collections GranitiFiandre sont des matériaux sujets à des variations de couleur et/ou de veine. Ces matériaux sont réputés vus et approuvés au moment de l'achat. Les différentes pièces présentent des caractéristiques de grande valeur au niveau des couleurs et/ou des veines.

Notre responsabilité se limite au polissage et au pustrage effectués dans nos établissements.

Toute réclamation et contestation devra être adressée, sous peine de déchéance, par lettre recommandée, uniquement auprès de notre siège administratif sis à Castellarano (RE, Italie), avant la pose du matériau et, en tout état de cause, dans le délai de rigueur de 10 jours à compter de la réception du matériau et, quoi qu'il en soit, avant la vente à des tiers.

La pose du matériau entraîne la déchéance de toute action pour vices apparents ou cachés, impliquant la renonciation implicite à la garantie visée à l'art. 1490 du code civil italien.

Les différences de tonalité ne peuvent pas être considérées comme un vice du matériau.

Dans tous les cas, notre garantie se limite au remplacement du matériau jugé défectueux et exclut toute autre obligation.

Toute contestation sur le matériau ne donnera pas droit à l'acheteur de suspendre ou de retarder, en tout ou partie, le paiement dans les conditions prévues, conformément à l'article 7 ci-dessus.

Tout différend relatif à l'existence des vices, à l'attestation du droit à la garantie, à l'estimation des dégâts et à leur quantification, impossible à régler à l'amiable entre les parties, sera soumis à l'arbitrage facultatif d'un arbitre unique. Celui-ci sera désigné conformément au règlement de la chambre d'Arbitrage de Centro Ceramico Bologna (Italian Ceramic Center), que les deux parties déclarent accepter sans conditions et sans appel.

10. Interdiction d'exporter

Sauf accords contraires, il est interdit à l'acheteur d'exporter les matériaux fournis ou de les céder à des sociétés ou à des personnes en vue d'une exportation.

11. Tribunal compétent

Sans préjudice des dispositions visées au point 9, le tribunal de Reggio Emilia est le seul compétent en cas de litiges.

12. Effectivité des conditions

Les conditions générales de vente susvisées ne doivent pas être réputées des clauses de pur style. Elles produisent un effet et représentent fidèlement la volonté de négociation des parties.

- Nous ne sommes responsables que du doucissage effectué dans nos établissements.
- Contrôler et mélanger le matériau avant la pose. Aucune contestation ne sera acceptée une fois que le matériau aura été posé.

(ES) CONDICIONES GENERALES DE VENTA

1. Normativa para la contratación

Las condiciones generales aquí detalladas, salvo posibles modificaciones o excepciones acordadas por escrito, regulan todos los contratos de venta celebrados entre nuestra empresa y el comprador, y por consiguiente, tanto el contrato concluido al aceptar el presente pedido, como cualquier futuro contrato de suministro de los productos de nuestra empresa que se solicitarán con sucesivos y distintos pedidos. Las variaciones de las condiciones generales de venta, las ofertas, las transacciones, los abonos o los descuentos, acordados por nuestros Agentes u otros intermediarios, no se consideran válidos si nuestra sede no los ha aceptado por escrito, limitándose, en cualquier caso, a los contratos a los que se refieren.

2. Objeto del suministro

El suministro contempla solamente las prestaciones, los materiales y las cantidades especificados en nuestra confirmación de pedido o en otras comunicaciones escritas por nuestra empresa. El texto de nuestra confirmación de pedido siempre prevalecerá en caso de que el texto de la oferta o del pedido sea diferente. La ejecución parcial del pedido sin previa confirmación no significa que se aprueba la totalidad del pedido, sino que nuestra aprobación es parcial respecto a la mercancía entregada.

En dicho caso, la entrega de la mercancía al transportista hará que el comprador apruebe la nueva propuesta contractual. Excepto donde sea especificado en forma distinta en la propuesta de pedido, queda entendido que el espesor del material a suministrar será el normal, o sea **no de espesor sobredimensionado**, con respecto a lo indicado en nuestra lista de precios y nuestro catálogo en vigor.

3. Confirmación de pedido

En caso de que en los distintos elementos que componen nuestra confirmación de pedido existan diferencias respecto a los acuerdos o los pedidos, el comprador que no haya manifestado disconformidad respecto a dichas diferencias mediante carta certificada, enviada en los diez días siguientes a la recepción de la confirmación, quedará obligado a aceptarla tal y como ha sido redactada.

4. Entregas

La mercancía, aunque sea vendida "transporte pagado hasta el lugar de destino", o hasta el domicilio del comprador, viajará bajo la total responsabilidad de este último, terminando nuestra responsabilidad al efectuar la entrega al transportista, al que el comprador - tras efectuar las oportunas comprobaciones - deberá presentar las reclamaciones que fueran necesarias. La preparación de la mercancía, siempre que la misma esté disponible en el momento de efectuarse el pedido y sin perjuicio de lo previsto en el punto 1, no podrá exigirse antes de 3 días laborables desde la recepción del mismo pedido por nuestra parte. Los transportes, tanto por mar como por tierra, de mercancías al extranjero, se efectuarán de acuerdo con las condiciones elegidas en su momento, citadas en los "incoterms" aprobados por la Cámara de Comercio Internacional en 1990 y los siguientes.

5. Plazos de entrega

Para el plazo de entrega deben acordarse ambas partes contratantes. Siempre que no hayan sido incluidas cláusulas especiales, éste es a título puramente indicativo y no representa una condición indispensable. Cuando se modifique el contrato, el plazo quedará prorrogado durante un periodo igual al establecido en un principio. Todo evento de fuerza mayor interrumpirá el efecto de dicho plazo por toda la duración de éste. Si, como consecuencia de eventos de fuerza mayor, el contrato no pudiera ejecutarse en los 60 días siguientes al plazo pactado, cada una de las dos partes tendrá la facultad de rescindir el mismo contrato. En dicho caso, la declaración de rescisión deberá enviarse a la otra parte mediante carta certificada con acuse de recibo, en los 10 días siguientes al vencimiento de los antedichos 60 días, quedando excluidos los recíprocos derechos a la indemnización o reparación de los daños sufridos.

6. Pagos

El lugar de pago queda fijado en nuestro Domicilio Administrativo de Castellarano (Reggio Emilia, Italia), también en caso de emisión de efectos o letras de cambio, o de libramiento de efectos cambiarios: toda excepción a lo indicado arriba sólo se considerará válida si hemos expresado nuestro acuerdo por escrito. Para los suministros de materiales cuyo importe sea inferior a 1.550 € (mil quinientos cincuenta), se emitirá un recibo bancario con vencimiento a 60 días desde la fecha de la factura, I.V.A. incluido, independientemente de las condiciones normales reservadas para el comprador. Para los pagos previstos en varios plazos, el importe del I.V.A. se cobrará, en cualquier caso, mediante letra de cambio con vencimiento a 30 días desde la fecha de la factura. Un retraso en el pago, aun cuando fuera parcial, de nuestras facturas, sobrepasando el vencimiento pactado, devengará, de acuerdo con lo dispuesto por la Ley, un cargo inmediato de intereses de demora, calculados según el tipo oficial de referencia con un aumento de 6 puntos. Además, el impago o retraso en el pago, aun cuando fuera parcial, de las facturas - sea cual fuera la razón - nos dará derecho, quedando pendiente cualquier otra iniciativa, a exigir el pago anticipado de los suministros por hacer. El impago o retraso en el pago, aun cuando fuera parcial, del precio o la remuneración, dentro de los plazos pactados será causa de resolución,

de acuerdo con el art. 1456 del Código Civil italiano, del contrato al que se refiere y justificará en cualquier caso, de acuerdo con el art. 1460 del Código Civil italiano, el rechazo a cumplir otras posibles obligaciones contractuales, así como la anulación del despacho de otros posibles pedidos pendientes, sin que el comprador pueda exigir retribuciones, indemnizaciones u otro.

7. Solve et repete

El comprador no podrá oponer objeciones, salvo las de nulidad, anulabilidad y rescisión del contrato, con el fin de retrasar o evitar el pago.

8. Reserva de dominio

En caso de que el pago, por acuerdos contractuales, deba efectuarse - total o parcialmente - después de la entrega, los productos entregados seguirán siendo de nuestra propiedad hasta que se efectúe el pago total del precio.

9. Garantía y relativa cláusula compromisoria

Nuestros materiales están garantizados de acuerdo con las normas UNI-DIN-EN vigentes. **Nuestra garantía se limita a los materiales de primera calidad, con una tolerancia del 5% (cinco por ciento).** Queda, pues, excluida expresamente cualquier garantía por defectos para los materiales de segunda y tercera calidad o de stock y para los lotes ocasionales.

Las colecciones GranitiFiandre son materiales sujetos a variaciones de colores y/o de vetas, por ser productos creados por la naturaleza y el hombre. Dichos materiales, vendidos "vistos y aceptados", presentan características de gran valor por lo que respecta a las variaciones de colores y/o de vetas de las distintas piezas. Se responderá, única y exclusivamente, del pulido y el lustrado llevados a cabo en nuestras fábricas. Todas las posibles reclamaciones deberán notificarse, so pena de caducidad, mediante carta certificada, únicamente a nuestro Domicilio Administrativo de Castellarano (Reggio Emilia, Italia), antes de la colocación del material y, en cualquier caso, antes del plazo perentorio de 10 días desde la recepción del material y siempre antes de su sucesiva venta a terceros. La colocación del material determina la caducidad de la acción por defectos, ya sean éstos visibles o invisibles, ocasionando la renuncia implícita a la garantía, en virtud del art. 1490 del Código Civil italiano.

Las diferencias cromáticas no podrán denunciarse como defecto del material.

Nuestra garantía comprende únicamente la sustitución del material considerado defectuoso, quedando excluida cualquier otra obligación. Las posibles reclamaciones sobre el material no darán derecho al Comprador a interrumpir o retrasar, ni total, ni parcialmente, el pago que tendrá que efectuarse en los plazos pactados, en virtud del anterior artículo 7.

Todas las cuestiones relativas a la comprobación de los defectos y el derecho a la garantía, así como a la determinación del daño y su cuantificación, que no puedan arreglarse amistosamente entre las partes, se someterán al arbitraje libre de un árbitro único, a constituirse y desarrollarse según el reglamento del Tribunal Arbitral instituido en el "Centro Ceramico Bologna" (Italian Ceramic Center), que las partes declaran aceptar de forma incondicional e inapelable.

10. Prohibición de exportación

Siempre que no existan acuerdos contrarios, se prohíbe al Comprador exportar los materiales que le suministre nuestra empresa, o cederlos a empresas o personas que los exporten.

11. Tribunal competente

Establecido lo dispuesto en el punto 9, será exclusivamente competente para todas las controversias el Tribunal de Reggio Emilia.

12. Efectividad de cada condición

Las condiciones generales de venta detalladas arriba forman parte integrante del contrato. Éstas son efectivas y representan fielmente la voluntad de negociación de las partes.

- Se garantiza exclusivamente el pulido realizado en nuestra fábrica.
- Controlar y mezclar el material antes de la colocación en obra. No se aceptan reclamaciones del material una vez colocado.



SUPPORTING MEMBER
OF GBC ITALY



EMAS
GESTIONE AMBIENTALE
VERIFICATA
N. Registro IT-000039



See Official Listing

**GranitiFiandre si riserva il diritto di apportare, qualora lo ritenesse opportuno, eventuali modifiche tecniche e formali ai dati riportati in questo catalogo.
La riproduzione di colori è approssimativa. Tutti i diritti sono riservati.
Ogni riproduzione totale o parziale dei contenuti del presente catalogo, sia di testo che di immagine, è vietata e sarà perseguita in termini di legge.**

*GranitiFiandre reserves the right to modify technical and formal details included in this catalogue.
Colors reproductions are approximate. All rights are reserved. Total or partial reproduction of text or illustrations of this catalogue is prohibited and is subject to legal sanctions.*

*GranitiFiandre behält sich ausdrücklich das Recht vor technische Änderungen vorzunehmen.
Farbdruckwiedergabe Unverbindlich. Alle Rechte sind vorbehalten. Der vollständige oder auszugsweise Nachdruck des Inhalts dieses Kataloges in Schrift und Bild ist verboten und wird nach Maßgabe des Gesetzes geahndet.*

*GranitiFiandre se réserve le droit d'apporter, si nécessaire, des modifications techniques et formelles aux informations présentées en ce catalogue. Reproduction de couleurs sont approximative.
Tous les droits sont réservés. Toute reproductions totale ou partielle du contenu - textes et images - du présent catalogue est interdite et constituerait une contrefaçon sanctionnée par la loi.*

*GranitiFiandre se reserva el derecho de efectuar, en el caso que sea oportuno, eventuales modificaciones técnicas y/o formales a los datos que aparecen en este catalogo.
La reproducción de colores es aproximada. Todos los derechos están reservados.
Cualquier reproducción total o parcial de los contenidos de este catálogo, ya sea texto o las ilustraciones está prohibido y será perseguida de conformidad con la ley.*

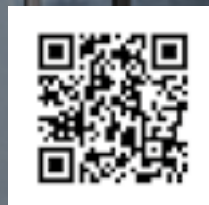

www.granitfiandre.com/pdfapp

Search "FIANDRE" on your store

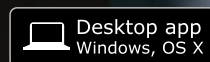



GranitiFiandre spa
via Radici Nord, 112
42014 Castellarano (RE) Italy
tel. +39 0536 819611
fax +39 0536 827097
info@granitifandre.com
www.granitifandre.com

PROUDLY ITALIAN